

Energieausweis für Wohngebäude

BEZEICHNUNG	GZ 17123 Seebogen G12A (AF)	Umsetzungsstand	Fertigstellung
Gebäude(-teil)	BT Süd, STG 1, Wohnen	Baujahr	2021
Nutzungsprofil	Wohngebäude mit 3 bis 9 Nutzungseinheiten	Letzte Veränderung	
Straße	Barbara-Prammer-Allee 11	Katastralgemeinde	Aspern
PLZ/Ort	1220 Wien-Donaustadt	KG-Nr.	01651
Grundstücksnr.	672/139	Seehöhe	157 m

SPEZIFISCHER REFERENZ-HEIZWÄRMEBEDARF, PRIMÄRENERGIEBEDARF, KOHLENDIOXIDEMISSIONEN und GESAMTENERGIEEFFIZIENZ-FAKTOR jeweils unter STANDORTKLIMA-(SK)-Bedingungen

	$HWB_{Ref,SK}$	PEB_{SK}	$CO_{2eq,SK}$	$f_{GEE,SK}$
A ++		A ++	A ++	
A +				A +
A	A			
B				
C				
D				
E				
F				
G				

HWB_{Ref}: Der **Referenz-Heizwärmebedarf** ist jene Wärmemenge, die in den Räumen bereitgestellt werden muss, um diese auf einer normativ geforderten Raumtemperatur, ohne Berücksichtigung allfälliger Erträge aus Wärmerückgewinnung, zu halten.

WWWB: Der **Warmwasserwärmebedarf** ist in Abhängigkeit der Gebäudekategorie als flächenbezogener Defaultwert festgelegt.

HEB: Beim **Heizenergiebedarf** werden zusätzlich zum Heiz- und Warmwasserwärmebedarf die Verluste des gebäudetechnischen Systems berücksichtigt, dazu zählen insbesondere die Verluste der Wärmebereitstellung, der Wärmeverteilung, der Wärmespeicherung und der Wärmeabgabe sowie allfälliger Hilfsenergie.

HHSB: Der **Haushaltsstrombedarf** ist als flächenbezogener Defaultwert festgelegt. Er entspricht in etwa dem durchschnittlichen flächenbezogenen Stromverbrauch eines österreichischen Haushalts.

RK: Das **Referenzklima** ist ein virtuelles Klima. Es dient zur Ermittlung von Energiekennzahlen.

EEB: Der **Endenergiebedarf** umfasst zusätzlich zum Heizenergiebedarf den Haushaltsstrombedarf, abzüglich allfälliger Endenergieerträge und zuzüglich eines dafür notwendigen Hilfsenergiebedarfs. Der Endenergiebedarf entspricht jener Energiemenge, die eingekauft werden muss (Lieferenergiebedarf).

f_{GEE}: Der **Gesamtenergieeffizienz-Faktor** ist der Quotient aus einerseits dem Endenergiebedarf abzüglich allfälliger Endenergieerträge und zuzüglich des dafür notwendigen Hilfsenergiebedarfs und andererseits einem Referenz-Endenergiebedarf (Anforderung 2007).

PEB: Der **Primärenergiebedarf** ist der Endenergiebedarf einschließlich der Verluste in allen Vorketten. Der Primärenergiebedarf weist einen erneuerbaren (PEB_{ern.}) und einen nicht erneuerbaren (PEB_{n.ern.}) Anteil auf.

CO_{2eq}: Gesamte dem Endenergiebedarf zuzurechnenden **äquivalenten Kohlendioxidemissionen** (Treibhausgase), einschließlich jener für Vorketten.

SK: Das **Standortklima** ist das reale Klima am Gebäudestandort. Dieses Klimamodell wurde auf Basis der Primärdaten (1970 bis 1999) der Zentralanstalt für Meteorologie und Geodynamik für die Jahre 1978 bis 2007 gegenüber der Vorfassung aktualisiert.

Alle Werte gelten unter der Annahme eines normierten BenutzerInnenverhaltens. Sie geben den Jahresbedarf pro Quadratmeter beheizter Brutto-Grundfläche an.

Energieausweis für Wohngebäude

GEBÄUDEKENNDATEN

Brutto-Grundfläche (BGF)	2 395,0 m ²	Heiztage	193 d	Art der Lüftung	Fensterlüftung
Bezugsfläche (BF)	1 916,0 m ²	Heizgradtage	3628 Kd	Solarthermie	- m ²
Brutto-Volumen (V _B)	7 287,0 m ³	Klimaregion	N	Photovoltaik	2,5 kWp
Gebäude-Hüllfläche (A)	2 288,3 m ²	Norm-Außentemperatur	-12,8 °C	Stromspeicher	- kWh
Kompaktheit (A/V)	0,31 1/m	Soll-Innentemperatur	22,0 °C	WW-WB-System (primär)	kombiniert
charakteristische Länge (ℓ _c)	3,18 m	mittlerer U-Wert	0,280 W/m ² K	WW-WB-System (sekundär, opt.)	-
Teil-BGF	- m ²	LEK _T -Wert	16,12	RH-WB-System (primär)	Fernwärme
Teil-BF	- m ²	Bauweise	mittelschwere	RH-WB-System (sekundär, opt.)	Fernwärme
Teil-V _B	- m ³				

EA-Art:

WÄRME- UND ENERGIEBEDARF (Referenzklima)

Ergebnisse			Nachweis über den Gesamtenergieeffizienzfaktor	
			Anforderungen	
Referenz-Heizwärmebedarf	HWB _{Ref,RK} =	19,0 kWh/m ² a entspricht	HWB _{Ref,RK,zul} =	31,1 kWh/m ² a
Heizwärmebedarf	HWB _{RK} =	19,0 kWh/m ² a		
Endenergiebedarf	EEB _{RK} =	72,0 kWh/m ² a		
Gesamtenergieeffizienz-Faktor	f _{GEE,RK} =	0,70 entspricht	f _{GEE,RK,zul} =	0,80
Erneuerbarer Anteil	-	entspricht	Punkt 5.2.3 a, b, c	

WÄRME- UND ENERGIEBEDARF (Standortklima)

Referenz-Heizwärmebedarf	Q _{h,Ref,SK} =	52 656 kWh/a	HWB _{Ref,SK} =	22,0 kWh/m ² a
Heizwärmebedarf	Q _{h,SK} =	45 834 kWh/a	HWB _{SK} =	19,1 kWh/m ² a
Warmwasserwärmebedarf	Q _{tw} =	24 477 kWh/a	WWWB =	10,2 kWh/m ² a
Heizenergiebedarf	Q _{H,Ref,SK} =	129 580 kWh/a	HEB _{SK} =	54,1 kWh/m ² a
Energieaufwandszahl Warmwasser			e _{AWZ,WW} =	1,58
Energieaufwandszahl Raumheizung			e _{AWZ,RH} =	1,73
Energieaufwandszahl Heizen			e _{AWZ,H} =	1,68
Haushaltsstrombedarf	Q _{HHSB} =	54 549 kWh/a	HHSB =	22,8 kWh/m ² a
Endenergiebedarf	Q _{EEB,SK} =	181 839 kWh/a	EEB _{SK} =	75,9 kWh/m ² a
Primärenergiebedarf	Q _{PEB,SK} =	124 850 kWh/a	PEB _{SK} =	52,1 kWh/m ² a
Primärenergiebedarf nicht erneuerbar	Q _{PEBn,ern,SK} =	53 914 kWh/a	PEB _{n,ern,SK} =	22,5 kWh/m ² a
Primärenergiebedarf erneuerbar	Q _{PEBern,SK} =	70 936 kWh/a	PEB _{ern,SK} =	29,6 kWh/m ² a
äquivalente Kohlendioxidemissionen	Q _{CO2eq,SK} =	14 836 kg/a	CO _{2eq,SK} =	6,2 kg/m ² a
Gesamtenergieeffizienz-Faktor			f _{GEE,SK} =	0,69
Photovoltaik-Export	Q _{PVE,SK} =	0 kWh/a	PVE _{EXPORT,SK} =	0,0 kWh/m ² a

ERSTELLT

GWR-Zahl	<input type="text"/>
Ausstellungsdatum	21.05.2021
Gültigkeitsdatum	20.05.2031
Geschäftszahl	<input type="text"/>

ErstellerIn KERN+INGENIEURE ZT GmbH

Unterschrift



Leitwerte

GZ 17123 Seebogen G12A (AF) - BT Süd, STG 1, Wohnen

BT Süd, STG 1, Wohnen

... gegen Außen	Le	519,42	
... über Unbeheizt	Lu	59,76	
... über das Erdreich	Lg	0,00	
... Leitwertzuschlag für linienförmige und punktförmige Wärmebrücken		57,91	
Transmissionsleitwert der Gebäudehülle	LT	637,11	W/K
Lüftungsleitwert	LV	643,62	W/K
Mittlerer Wärmedurchgangskoeffizient	Um	0,280	W/m²K

... gegen Außen, über Unbeheizt und das Erdreich

Bauteile gegen Außenluft

	m²	W/m²K	f	f FH	W/K
Nord					
.F812	Wohnen BH 140/212,5	5,96	0,730	1,0	4,35
.F832	Wohnen BH 140/225,5	6,32	0,740	1,0	4,68
AW02	N/S: Außenwand, STB+WDVS-EPS F Plus	953,49	0,136	1,0	129,67
IW02a	N/O/S: Trennwand gg Unbeh., STB+GK-VS	151,00	0,358	0,7	37,84
	1 116,77				176,54

Ost-Nord-Ost

.F802	Wohnen BH 160/225,5	7,22	0,710	1,0	5,13
.F803	Wohnen BH 93/225,5	6,30	0,710	1,0	4,47
.F806	Wohnen BH 270/225,5	6,09	0,640	1,0	3,90
.F810	Wohnen BH 93/255,5	2,38	0,750	1,0	1,79
.F811	Wohnen BH 160/227,5	10,92	0,710	1,0	7,75
.F815	Wohnen BH 250/212,5	5,31	0,650	1,0	3,45
.F816	Wohnen BH 93/212,5	1,98	0,710	1,0	1,41
.F822	Wohnen BH 160/255,5	4,09	0,720	1,0	2,94
.F824	Wohnen BH 270/212,5	5,74	0,650	1,0	3,73
.F840	Wohnen BH 250/225,5	16,92	0,640	1,0	10,83
.F844	Wohnen BH 160/239,5	3,83	0,710	1,0	2,72
	70,78				48,12

Ost

.F802	Wohnen BH 160/225,5	3,61	0,710	1,0	2,56
.F806	Wohnen BH 270/225,5	6,09	0,640	1,0	3,90
.F818	Wohnen BH 160/245,5	7,86	0,700	1,0	5,50
.F839	Wohnen BH 240/211	5,06	0,660	1,0	3,34
.F843	Wohnen BH 160/176	2,82	0,720	1,0	2,03
	25,44				17,33

Süd

.F301	TRH-Portal / Zugang Stiege 1	9,45	1,380	1,0	13,04
.F701	Wohnen P/R BH 190/320	6,08	1,410	1,0	8,57
.F802	Wohnen BH 160/225,5	28,88	0,710	1,0	20,50
.F803	Wohnen BH 93/225,5	8,40	0,710	1,0	5,96
.F806	Wohnen BH 270/225,5	36,54	0,640	1,0	23,39
.F808	Wohnen BH 195/225,5	4,40	0,680	1,0	2,99
.F809	Wohnen BH 93/245,5	2,28	0,710	1,0	1,62
.F809	Wohnen BH 93/245,5	2,28	0,710	1,0	1,62
.F813	Wohnen BH 160/212,5	13,60	0,710	1,0	9,66

Leitwerte

GZ 17123 Seebogen G12A (AF) - BT Süd, STG 1, Wohnen

Süd

.F814	Wohnen BH 195/212,5	4,14	0,680	1,0	2,82
.F816	Wohnen BH 93/212,5	3,96	0,710	1,0	2,81
.F818	Wohnen BH 160/245,5	3,93	0,700	1,0	2,75
.F819	Wohnen BH 320/227,5	14,56	0,650	1,0	9,46
.F820	Wohnen BH 270/245,5	6,63	0,640	1,0	4,24
.F824	Wohnen BH 270/212,5	11,48	0,650	1,0	7,46
					<hr/>
				156,61	116,89

West-Süd-West

.F802	Wohnen BH 160/225,5	32,49	0,710	1,0	23,07
.F803	Wohnen BH 93/225,5	25,20	0,710	1,0	17,89
.F805	Wohnen BH 195/225,5	13,20	0,670	1,0	8,84
.F809	Wohnen BH 93/245,5	4,56	0,710	1,0	3,24
.F813	Wohnen BH 160/212,5	10,20	0,710	1,0	7,24
.F814	Wohnen BH 195/212,5	4,14	0,680	1,0	2,82
.F816	Wohnen BH 93/212,5	7,92	0,710	1,0	5,62
.F817	Wohnen BH 230/245,5	5,65	0,650	1,0	3,67
.F818	Wohnen BH 160/245,5	7,86	0,700	1,0	5,50
.F819	Wohnen BH 320/227,5	7,28	0,650	1,0	4,73
					<hr/>
				118,50	82,62

Nord-Nord-West

.F303	TRH-Portal / BH Zugang Nord Stiege 1	3,45	1,300	1,0	4,49
.F819	Wohnen BH 320/227,5	7,28	0,650	1,0	4,73
.F826	Wohnen BH 139/139	7,72	0,770	1,0	5,94
.F827	Wohnen BH 160/160	5,12	0,790	1,0	4,04
.F828	Wohnen BH 100/100	5,00	0,770	1,0	3,85
.F829	Wohnen BH 100/110	3,63	0,760	1,0	2,76
					<hr/>
				32,20	25,81

Horizontal

D02a	N/O/S: Umkehrdach XPS, Terrasse, Plattenb	156,00	0,177	1,0	27,61
D02c	N/S: Warmdach EPS, red. intensiv begrünt	380,00	0,164	1,0	62,32
F17a	S: Decke über Unbeheizt, Laminat	143,00	0,135	0,7	13,51
F17a	S: Decke über Unbeheizt, Laminat	89,00	0,135	0,7	8,41
					<hr/>
				768,00	111,85

Summe **2 288,30**

... Leitwertzuschlag für linienförmige und punktförmige Wärmebrücken

Leitwerte über Wärmebrücken

Wärmebrücken pauschal

57,91 W/K

Leitwerte

GZ 17123 Seebogen G12A (AF) - BT Süd, STG 1, Wohnen

... über Lüftung

Lüftungsleitwert

Fensterlüftung

643,62 W/K

Lüftungsvolumen	VL =	4 981,60 m ³
Luftwechselrate	n =	0,38 1/h

Gewinne

GZ 17123 Seebogen G12A (AF) - BT Süd, STG 1, Wohnen

BT Süd, STG 1, Wohnen

Wirksame Wärmespeicherefähigkeit der Zone

mittelschwere Bauweise

Interne Wärmegewinne

Wohngebäude mit 3 bis 9 Nutzungseinheiten

$$q_i = 4,06 \text{ W/m}^2$$

Solare Wärmegewinne

Transparente Bauteile	Anzahl	Fs -	Summe Ag m ²	g -	A trans,h m ²
Nord					
.F812 Wohnen BH 140/212,5	2	0,50	4,29	0,520	0,98
.F832 Wohnen BH 140/225,5	2	0,50	4,55	0,520	1,04
	4		8,84		2,02
Ost-Nord-Ost					
.F802 Wohnen BH 160/225,5	2	0,50	5,41	0,520	1,24
.F803 Wohnen BH 93/225,5	3	0,50	4,47	0,520	1,02
.F806 Wohnen BH 270/225,5	1	0,50	5,05	0,520	1,15
.F810 Wohnen BH 93/255,5	1	0,50	1,57	0,520	0,36
.F811 Wohnen BH 160/227,5	3	0,50	8,19	0,520	1,87
.F815 Wohnen BH 250/212,5	1	0,50	4,35	0,520	0,99
.F816 Wohnen BH 93/212,5	1	0,50	1,40	0,520	0,32
.F822 Wohnen BH 160/255,5	1	0,50	2,94	0,520	0,67
.F824 Wohnen BH 270/212,5	1	0,50	4,76	0,520	1,09
.F840 Wohnen BH 250/225,5	3	0,50	14,55	0,520	3,33
.F844 Wohnen BH 160/239,5	1	0,50	2,83	0,520	0,64
	18		55,55		12,74
Ost					
.F802 Wohnen BH 160/225,5	1	0,50	2,70	0,520	0,62
.F806 Wohnen BH 270/225,5	1	0,50	5,05	0,520	1,15
.F818 Wohnen BH 160/245,5	2	0,50	5,97	0,520	1,36
.F839 Wohnen BH 240/211	1	0,50	4,14	0,520	0,95
.F843 Wohnen BH 160/176	1	0,50	2,03	0,520	0,46
	6		19,91		4,56
Süd					
.F301 TRH-Portal / Zugang Stiege 1	1	0,50	6,80	0,500	1,50
.F701 Wohnen P/R BH 190/320	1	0,50	3,89	0,500	0,85
.F802 Wohnen BH 160/225,5	8	0,50	21,66	0,520	4,96
.F803 Wohnen BH 93/225,5	4	0,50	5,96	0,520	1,36
.F806 Wohnen BH 270/225,5	6	0,50	30,32	0,520	6,95
.F808 Wohnen BH 195/225,5	1	0,50	3,47	0,520	0,79
.F809 Wohnen BH 93/245,5	1	0,50	1,61	0,520	0,37
.F809 Wohnen BH 93/245,5	1	0,50	1,61	0,520	0,37
.F813 Wohnen BH 160/212,5	4	0,50	10,06	0,520	2,30
.F814 Wohnen BH 195/212,5	1	0,50	3,27	0,520	0,75
.F816 Wohnen BH 93/212,5	2	0,50	2,81	0,520	0,64
.F818 Wohnen BH 160/245,5	1	0,50	2,98	0,520	0,68
.F819 Wohnen BH 320/227,5	2	0,50	12,23	0,520	2,80
.F820 Wohnen BH 270/245,5	1	0,50	5,56	0,520	1,27
.F824 Wohnen BH 270/212,5	2	0,50	9,52	0,520	2,18
	36		121,82		27,84

Gewinne

GZ 17123 Seebogen G12A (AF) - BT Süd, STG 1, Wohnen

Transparente Bauteile		Anzahl	Fs -	Summe Ag m ²	g -	A trans,h m ²
West-Süd-West						
.F802	Wohnen BH 160/225,5	9	0,50	24,36	0,520	5,58
.F803	Wohnen BH 93/225,5	12	0,50	17,89	0,520	4,10
.F805	Wohnen BH 195/225,5	3	0,50	10,56	0,520	2,42
.F809	Wohnen BH 93/245,5	2	0,50	3,23	0,520	0,74
.F813	Wohnen BH 160/212,5	3	0,50	7,54	0,520	1,73
.F814	Wohnen BH 195/212,5	1	0,50	3,27	0,520	0,75
.F816	Wohnen BH 93/212,5	4	0,50	5,62	0,520	1,28
.F817	Wohnen BH 230/245,5	1	0,50	4,63	0,520	1,06
.F818	Wohnen BH 160/245,5	2	0,50	5,97	0,520	1,36
.F819	Wohnen BH 320/227,5	1	0,50	6,11	0,520	1,40
		38		89,22		20,46

Nord-Nord-West						
.F303	TRH-Portal / BH Zugang Nord Stiege 1	1	0,50	2,79	0,500	0,61
.F819	Wohnen BH 320/227,5	1	0,50	6,11	0,520	1,40
.F826	Wohnen BH 139/139	4	0,50	5,09	0,520	1,16
.F827	Wohnen BH 160/160	2	0,50	3,22	0,520	0,73
.F828	Wohnen BH 100/100	5	0,50	3,00	0,520	0,68
.F829	Wohnen BH 100/110	3	0,50	2,25	0,520	0,51
		16		22,48		5,13

	Aw m ²	Qs, h kWh/a	
Nord	12,28	813	
Ost-Nord-Ost	70,78	7 327	
Ost	25,44	3 012	
Süd	156,61	22 492	
West-Süd-West	118,50	13 496	
Nord-Nord-West	32,20	2 236	
	415,81	49 379	

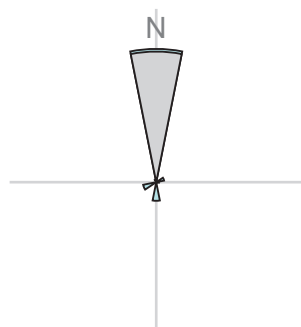
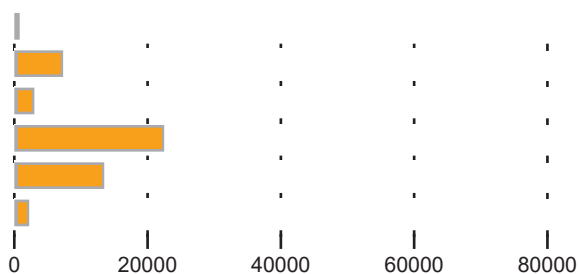

Orientierungsdiagramm

Das Diagramm zeigt die Orientierungen und Flächen von opaken und transparenten Bauteilen

opak
 transparent

Strahlungsintensitäten

Wien-Donaustadt, 157 m

	S kWh/m ²	SO/SW kWh/m ²	O/W kWh/m ²	NO/NW kWh/m ²	N kWh/m ²	H kWh/m ²
Jan.	34,59	27,83	17,16	11,96	11,44	26,00
Feb.	55,71	45,71	29,99	20,95	19,52	47,61
Mär.	76,38	67,44	51,19	34,12	27,62	81,26

Gewinne

GZ 17123 Seebogen G12A (AF) - BT Süd, STG 1, Wohnen

Apr.	80,98	79,82	69,41	52,06	40,49	115,69
Mai	90,38	95,14	91,97	72,94	57,08	158,57
Jun.	80,71	90,40	92,01	77,49	61,34	161,43
Jul.	82,27	91,95	93,57	75,82	59,69	161,33
Aug.	88,38	91,18	82,77	60,32	44,89	140,29
Sep.	81,65	74,76	60,00	43,28	35,41	98,37
Okt.	68,72	58,00	40,34	26,47	23,32	63,04
Nov.	38,33	30,55	18,44	12,68	12,10	28,82
Dez.	29,70	23,33	12,72	8,67	8,29	19,28

Bericht

GZ 17123 Seebogen G12A (AF)

GZ 17123 Seebogen G12A (AF)

Barbara-Prammer-Allee, Ilse-Buck-Str., Am-Ostrom-Park
1220 Wien-Donaustadt

Katastralgemeinde: 01651 Aspern
Einlagezahl: 6593
Grundstücksnummer: 672/139
GWR Nummer:

Planunterlagen

Datum: 00.00.00
Nummer:

VerfasserIn der Unterlagen

KERN+INGENIEURE ZT GmbH

T
F
M
E

Münichreiterstraße 55/7
1130 Wien-Hietzing

ErstellerIn Nummer: (keine)

PlanerIn

EINZUEINS ARCHITEKTUR ZT OG, ARCHITEKTEN TILLNER U. WILLNEI

T
F
M
E

Krakauer Straße 19/2
1020 Wien-Leopoldstadt

AuftraggeberIn

NEUES LEBEN, ALTMANNSDORF UND HETZENDORF

T
F
M
E

Troststraße 108
1100 Wien-Favoriten

EigentümerIn

Gemeinnützige Siedlungs-
Genossenschaft Altmannsdorf und Hetzendorf

T
F
M
E

Altmannsdorfer Straße 74
1120 Wien-Meidling

Angewandte Berechnungsverfahren

Bauteile
Fenster

ON B 8110-6-1:2019-01-15
EN ISO 10077-1:2018-02-01

Unkonditionierte Gebäudeteile

BT Nord, STG 1, Wohnen : detailliert, ON ISO EN 13789:2018-02-01
BT Ost, HH- Wohnen : vereinfacht, ON B 8110-6-1:2019-01-15
BT Ost, Boulderhalle : vereinfacht, ON B 8110-6-1:2019-01-15
BT Süd, STG 1, Wohnen : vereinfacht, ON B 8110-6-1:2019-01-15
BT Süd, STG 2, Wohnen : vereinfacht, ON B 8110-6-1:2019-01-15
BT Süd, Veranstaltung : vereinfacht, ON B 8110-6-1:2019-01-15
BT Süd, Buecherein Wien : vereinfacht, ON B 8110-6-1:2019-01-15
BT Nord, STG 2, Wohnen : vereinfacht, ON B 8110-6-1:2019-01-15
BT Nord, STG 1, Lokal : vereinfacht, ON B 8110-6-1:2019-01-15

Bericht

GZ 17123 Seebogen G12A (AF)

Erdberührte Gebäudeteile	BT Nord, Sportstätte : vereinfacht, ON B 8110-6-1:2019-01-15
	BT Nord, STG 1, Wohnen : vereinfacht, ON B 8110-6-1:2019-01-15
	BT Ost, HH- Wohnen : vereinfacht, ON B 8110-6-1:2019-01-15
	BT Ost, Boulderhalle : vereinfacht, ON B 8110-6-1:2019-01-15
	BT Süd, STG 1, Wohnen : vereinfacht, ON B 8110-6-1:2019-01-15
	BT Süd, STG 2, Wohnen : vereinfacht, ON B 8110-6-1:2019-01-15
	BT Süd, Veranstaltung : vereinfacht, ON B 8110-6-1:2019-01-15
	BT Süd, Buecherein Wien : vereinfacht, ON B 8110-6-1:2019-01-15
	BT Nord, STG 2, Wohnen : vereinfacht, ON B 8110-6-1:2019-01-15
	BT Nord, STG 1, Lokal : vereinfacht, ON B 8110-6-1:2019-01-15
	BT Nord, Sportstätte : vereinfacht, ON B 8110-6-1:2019-01-15
Wärmebrücken	BT Nord, STG 1, Wohnen : pauschal, ON B 8110-6-1:2019-01-15, Formel (11)
	BT Ost, HH- Wohnen : pauschal, ON B 8110-6-1:2019-01-15, Formel (11)
	BT Ost, Boulderhalle : pauschal, ON B 8110-6-1:2019-01-15, Formel (11)
	BT Süd, STG 1, Wohnen : pauschal, ON B 8110-6-1:2019-01-15, Formel (11)
	BT Süd, STG 2, Wohnen : pauschal, ON B 8110-6-1:2019-01-15, Formel (11)
	BT Süd, Veranstaltung : pauschal, ON B 8110-6-1:2019-01-15, Formel (11)
	BT Süd, Buecherein Wien : pauschal, ON B 8110-6-1:2019-01-15, Formel (11)
	BT Nord, STG 2, Wohnen : pauschal, ON B 8110-6-1:2019-01-15, Formel (11)
	BT Nord, STG 1, Lokal : pauschal, ON B 8110-6-1:2019-01-15, Formel (11)
	BT Nord, Sportstätte : pauschal, ON B 8110-6-1:2019-01-15, Formel (11)
	Verschattungsfaktoren
BT Ost, HH- Wohnen : vereinfacht, ON B 8110-6-1:2019-01-15	
BT Ost, Boulderhalle : vereinfacht, ON B 8110-6-1:2019-01-15	
BT Süd, STG 1, Wohnen : vereinfacht, ON B 8110-6-1:2019-01-15	
BT Süd, STG 2, Wohnen : vereinfacht, ON B 8110-6-1:2019-01-15	
BT Süd, Veranstaltung : vereinfacht, ON B 8110-6-1:2019-01-15	
BT Süd, Buecherein Wien : vereinfacht, ON B 8110-6-1:2019-01-15	
BT Nord, STG 2, Wohnen : vereinfacht, ON B 8110-6-1:2019-01-15	
BT Nord, STG 1, Lokal : vereinfacht, ON B 8110-6-1:2019-01-15	
BT Nord, Sportstätte : vereinfacht, ON B 8110-6-1:2019-01-15	
Heiztechnik	
Raumluftechnik	ON H 5057-1:2019-01-15
Beleuchtung	ON H 5059-1:2019-01-15
Kühltechnik	ON H 5058-1:2019-01-15

Diese Lokalisierung entspricht der OIB Richtlinie 6:2019, es werden die Berechnungsnormen Stand 2019 verwendet, die Anforderungen entsprechen den Höchstwerten der Richtlinie 6, 04-2019

Grundfläche und Volumen

GZ 17123 Seebogen G12A (AF)

Brutto-Grundfläche und Brutto-Volumen

		BGF [m ²]	V [m ³]
BT Nord, STG 1, Wohnen	beheizt	6 227,00	18 921,00
BT Ost, HH- Wohnen	beheizt	4 919,00	15 192,00
BT Ost, Boulderhalle	beheizt	1 387,00	6 960,00
BT Süd, STG 1, Wohnen	beheizt	2 395,00	7 287,00
BT Süd, STG 2, Wohnen	beheizt	2 911,00	8 697,00
BT Süd, Veranstaltung	beheizt	244,00	1 230,00
BT Süd, Buecherein Wien	beheizt	535,00	2 700,00
BT Nord, STG 2, Wohnen	beheizt	3 906,00	12 545,00
BT Nord, STG 1, Lokal	beheizt	505,00	1 934,00
BT Nord, Sportstätte	beheizt	1 024,00	5 419,00
Gesamt		24 053,00	80 885,00

BT Nord, STG 1, Wohnen

beheizt

	Formel	Höhe [m]	BGF [m ²]	V [m ³]
1. Obergeschoß	1 x 1115 1 x 3637		1 115,00	3 637,00
2. Obergeschoß	1 x 1145 1 x 3331		1 145,00	3 331,00
3. Obergeschoß	1 x 1126 1 x 3353		1 126,00	3 353,00
4. Obergeschoß	1 x 990 1 x 2901		990,00	2 901,00
5. Obergeschoß	1 x 958 1 x 2916		958,00	2 916,00
6. Obergeschoß	1 x 464 1 x 1409		464,00	1 409,00
7. Obergeschoß	1 x 429 1 x 1374		429,00	1 374,00
Summe BT Nord, STG 1, Wohnen			6 227,00	18 921,00

BT Ost, HH- Wohnen

beheizt

	Formel	Höhe [m]	BGF [m ²]	V [m ³]
Erdgeschoß	1 x 117 1 x 397		117,00	397,00
1. Obergeschoß	1 x 70 1 x 419		70,00	419,00
2. Obergeschoß				

Grundfläche und Volumen

GZ 17123 Seebogen G12A (AF)

	Formel	Höhe [m]	BGF [m ²]	V [m ³]
3. Obergeschoß	1 x 598		598,00	
	1 x 1830			1 830,00
4. Obergeschoß	1 x 598		598,00	
	1 x 1783			1 783,00
5. Obergeschoß	1 x 591		591,00	
	1 x 1783			1 783,00
6. Obergeschoß	1 x 598		598,00	
	1 x 1783			1 783,00
7. Obergeschoß	1 x 591		591,00	
	1 x 1783			1 783,00
8. Obergeschoß	1 x 589		589,00	
	1 x 1783			1 783,00
9. Obergeschoß	1 x 591		591,00	
	1 x 1784			1 784,00
Summe BT Ost, HH- Wohnen	1 x 576		576,00	
	1 x 1847			1 847,00
			4 919,00	15 192,00

BT Ost, Boulderhalle

beheizt

	Formel	Höhe [m]	BGF [m ²]	V [m ³]
UG				
Erdgeschoß	1 x 189		189,00	
	1 x 600			600,00
1. Obergeschoß	1 x 521		521,00	
	1 x 1990			1 990,00
Summe BT Ost, Boulderhalle	1 x 677		677,00	
	1 x 4370			4 370,00
			1 387,00	6 960,00

BT Süd, STG 1, Wohnen

beheizt

	Formel	Höhe [m]	BGF [m ²]	V [m ³]
Erdgeschoß				
1. Obergeschoß	1 x 89		89,00	
	1 x 447			447,00
2. Obergeschoß	1 x 530		530,00	
	1 x 1655			1 655,00

Grundfläche und Volumen

GZ 17123 Seebogen G12A (AF)

	Formel	Höhe [m]	BGF [m ²]	V [m ³]
3. Obergeschoß	1 x 530		530,00	
	1 x 1543			1 543,00
4. Obergeschoß	1 x 433		433,00	
	1 x 1250			1 250,00
5. Obergeschoß	1 x 433		433,00	
	1 x 1253			1 253,00
Summe BT Süd, STG 1, Wohnen	1 x 380		380,00	
	1 x 1139			1 139,00
			2 395,00	7 287,00

BT Süd, STG 2, Wohnen

beheizt

	Formel	Höhe [m]	BGF [m ²]	V [m ³]
Erdgeschoß				
1. Obergeschoß	1 x 71		71,00	
	1 x 357			357,00
2. Obergeschoß	1 x 474		474,00	
	1 x 1448			1 448,00
3. Obergeschoß	1 x 474		474,00	
	1 x 1380			1 380,00
4. Obergeschoß	1 x 391		391,00	
	1 x 1130			1 130,00
5. Obergeschoß	1 x 391		391,00	
	1 x 1130			1 130,00
6. Obergeschoß	1 x 391		391,00	
	1 x 1165			1 165,00
7. Obergeschoß	1 x 328		328,00	
	1 x 957			957,00
Summe BT Süd, STG 2, Wohnen			2 911,00	8 697,00

BT Süd, Veranstaltung

beheizt

	Formel	Höhe [m]	BGF [m ²]	V [m ³]
1. Obergeschoß	1 x 244		244,00	
	1 x 1230			1 230,00
Summe BT Süd, Veranstaltung			244,00	1 230,00

Grundfläche und Volumen

GZ 17123 Seebogen G12A (AF)

BT Süd, Buecherein Wien

beheizt

	Formel	Höhe [m]	BGF [m ²]	V [m ³]
Erdgeschoß	1 x 535 1 x 2700		535,00	2 700,00
Summe BT Süd, Buecherein Wien			535,00	2 700,00

BT Nord, STG 2, Wohnen

beheizt

	Formel	Höhe [m]	BGF [m ²]	V [m ³]
Erdgeschoß	1 x 213+90 1 x 816+344		303,00	1 160,00
1. Obergeschoß	1 x 632 1 x 2121		632,00	2 121,00
2. Obergeschoß	1 x 602 1 x 2121		602,00	2 121,00
3. Obergeschoß	1 x 602 1 x 1796		602,00	1 796,00
4. Obergeschoß	1 x 449 1 x 1328		449,00	1 328,00
5. Obergeschoß	1 x 449 1 x 1328		449,00	1 328,00
6. Obergeschoß	1 x 449 1 x 1347		449,00	1 347,00
7. Obergeschoß	1 x 420 1 x 1344		420,00	1 344,00
Summe BT Nord, STG 2, Wohnen			3 906,00	12 545,00

BT Nord, STG 1, Lokal

beheizt

	Formel	Höhe [m]	BGF [m ²]	V [m ³]
Erdgeschoß	1 x 505 1 x 1934		505,00	1 934,00
Summe BT Nord, STG 1, Lokal			505,00	1 934,00

Grundfläche und Volumen

GZ 17123 Seebogen G12A (AF)

BT Nord, Sportstätte

beheizt

	Formel	Höhe [m]	BGF [m ²]	V [m ³]
UG	1 x 677		677,00	
	1 x 3093			3 093,00
Erdgeschoß	1 x 347		347,00	
	1 x 2326			2 326,00
Summe BT Nord, Sportstätte			1 024,00	5 419,00

Bauteilflächen

GZ 17123 Seebogen G12A (AF) - Alle Gebäudeteile/Zonen

Flächen der thermischen Gebäudehülle			m ²
			22 195,13
	Opake Flächen	80,94 %	17 965,56
	Fensterflächen	19,06 %	4 229,57
	Wärmefluss nach oben		3 901,03
	Wärmefluss nach unten		3 707,00
Andere Flächen			97,00
	Opake Flächen	100 %	97,00
	Fensterflächen	0 %	0,00

Flächen der thermischen Gebäudehülle

BT Nord, STG 1, Wohnen

Wohngebäude mit 3 bis 9 Nutzungseinheiten

.F501	Lichtkuppel / Oberlicht 7,53	H	1 x 7,53	m ² 7,53
.F601	Wohnen SH (lt.ANS) 140/235	ONO	29 x 3,29	m ² 95,41
.F601	Wohnen SH (lt.ANS) 140/235	SSO	2 x 3,29	m ² 6,58
.F601	Wohnen SH (lt.ANS) 140/235	WSW	28 x 3,29	m ² 92,12
.F601	Wohnen SH (lt.ANS) 140/235	W	2 x 3,29	m ² 6,58
.F602	Wohnen SH (lt.ANS) 180/235	ONO	30 x 4,23	m ² 126,90
.F602	Wohnen SH (lt.ANS) 180/235	SSO	15 x 4,23	m ² 63,45
.F602	Wohnen SH (lt.ANS) 180/235	WSW	21 x 4,23	m ² 88,83
.F602	Wohnen SH (lt.ANS) 180/235	W	1 x 4,23	m ² 4,23
.F602	Wohnen SH (lt.ANS) 180/235	NNW	10 x 4,23	m ² 42,30
.F603	Wohnen SH (lt.ANS) 100/233	SSO	10 x 2,33	m ² 23,30

Bauteilflächen

GZ 17123 Seebogen G12A (AF) - Alle Gebäudeteile/Zonen

.F603	Wohnen SH (lt.ANS) 100/233	NNW	8 x 2,33	18,64 m ²
.F604	Wohnen SH (lt.ANS) 180/271	ONO	2 x 3,91	7,82 m ²
.F604	Wohnen SH (lt.ANS) 180/271	WSW	1 x 3,91	3,91 m ²
.F604	Wohnen SH (lt.ANS) 180/271	W	1 x 3,91	3,91 m ²
.F605	Wohnen SH (lt.ANS) 140/212	ONO	1 x 2,97	2,97 m ²
.F605	Wohnen SH (lt.ANS) 140/212	WSW	1 x 2,97	2,97 m ²
.F606	Wohnen SH (lt.ANS) 100/234	ONO	11 x 2,34	25,74 m ²
.F606	Wohnen SH (lt.ANS) 100/234	WSW	10 x 2,34	23,40 m ²
.F606	Wohnen SH (lt.ANS) 100/234	W	1 x 2,34	2,34 m ²
.F610	Wohnen SH (lt.ANS) 180/253	ONO	8 x 4,55	36,40 m ²
.F610	Wohnen SH (lt.ANS) 180/253	SSO	3 x 4,55	13,65 m ²
.F610	Wohnen SH (lt.ANS) 180/253	WSW	5 x 4,55	22,75 m ²
.F611	Wohnen SH (lt.ANS) 140/252	ONO	6 x 3,53	21,18 m ²
.F611	Wohnen SH (lt.ANS) 140/252	SSO	3 x 3,53	10,59 m ²
.F611	Wohnen SH (lt.ANS) 140/252	WSW	6 x 3,53	21,18 m ²
.F617	Wohnen SH (lt.ANS) 180/280:	NNW	3 x 5,04	15,12 m ²

Bauteilflächen

GZ 17123 Seebogen G12A (AF) - Alle Gebäudeteile/Zonen

.F618	Wohnen SH (lt.ANS) 100/280	NNW	2 x 2,80	5,60	m ²
.F619	Wohnen SH (lt.ANS) 180/280	NNW	1 x 5,04	5,04	m ²
.F621	Wohnen SH (lt.ANS) 180/253	NNW	2 x 4,55	9,10	m ²
.F622	Wohnen SH (lt.ANS) 140/252	NNW	2 x 3,54	7,08	m ²
.F623	Wohnen SH (lt.ANS) 180/212	WSW	1 x 3,82	3,82	m ²
.F623	Wohnen SH (lt.ANS) 180/212	W	1 x 3,82	3,82	m ²
.F625	Wohnen SH (lt.ANS) 180/235	NNW	2 x 4,23	8,46	m ²
.F628	Wohnen SH (lt.ANS) 180/212	ONO	1 x 3,82	3,82	m ²
.F629	Wohnen SH (lt.ANS) 355/232	N	2 x 8,24	16,48	m ²
.F630	Wohnen SH (lt.ANS) 355/280	N	1 x 9,94	9,94	m ²
.F631	Wohnen SH (lt.ANS) 180/290	SSO	1 x 5,32	5,32	m ²
.F632	Wohnen SH (lt.ANS) 190/257	SSO	1 x 4,88	4,88	m ²
.F634	Wohnen SH (lt.ANS) 224/263	S	2 x 5,90	11,80	m ²
.F635	Wohnen SH (lt.ANS) 127/250	S	3 x 3,18	9,54	m ²
.F635	Wohnen SH (lt.ANS) 127/250	W	2 x 3,18	6,36	m ²
.F636	Wohnen SH (lt.ANS) 226/250	W	1 x 5,56	5,56	m ²

Bauteilflächen

GZ 17123 Seebogen G12A (AF) - Alle Gebäudeteile/Zonen

.F637	Wohnen SH (lt.ANS) 10,36m²	SSO		2 x 10,36	20,72	m²
.F639	Wohnen SH (lt.ANS) 234/289	S		1 x 6,68	6,68	m²
.F640	Wohnen SH (lt.ANS) 125/548	NNW		1 x 6,85	6,85	m²
AW02	N/S: Außenwand, STB+WDVS-EPS F Plus				1 882,86	m²
	Fläche	N	x+y	1 x 2810+6-933,14	1 882,86	
AW03	N/O: Außenwand, STB+WDVS-MW-PT				64,00	m²
	Fläche	N	x+y	1 x 64	64,00	
D02a	N/O/S: Umkehrdach XPS, Terrasse, Platte				102,00	m²
	Fläche	H	x+y	1 x 35+9+11+7+8+16+16	102,00	
D02c	N/S: Warmdach EPS, red. intensiv begrün				1 034,50	m²
	Fläche	H	x+y	1 x 429	429,00	
	Fläche	H	x+y	1 x 500-7,5	492,50	
	Fläche	H	x+y	1 x 113	113,00	
F06a	N: Decke über Außenluft, Linoleum				43,00	m²
	Fläche	H	x+y	1 x 22+21	43,00	
F07a	N: Decke über Unbeheizt, Linoleum				124,00	m²
	Fläche	H	x+y	1 x 70+54	124,00	

BT Ost, HH- Wohnen

Wohngebäude mit 3 bis 9 Nutzungseinheiten

.F101	Wohnen HH 160/234	N		15 x 3,74	56,10	m²
.F101	Wohnen HH 160/234	O		5 x 3,74	18,70	m²
.F101	Wohnen HH 160/234	OSO		10 x 3,74	37,40	m²
.F101	Wohnen HH 160/234	SSW		8 x 3,74	29,92	m²

Bauteilflächen

GZ 17123 Seebogen G12A (AF) - Alle Gebäudeteile/Zonen

.F101	Wohnen HH 160/234	W	20 x 3,74	74,80	m ²
.F102	Wohnen HH 160/229	N	3 x 3,66	10,98	m ²
.F102	Wohnen HH 160/229	O	1 x 3,66	3,66	m ²
.F102	Wohnen HH 160/229	OSO	2 x 3,66	7,32	m ²
.F102	Wohnen HH 160/229	SSW	1 x 3,66	3,66	m ²
.F102	Wohnen HH 160/229	W	4 x 3,66	14,64	m ²
.F103	Wohnen HH 270/234	SSW	10 x 6,32	63,20	m ²
.F104	Wohnen HH 270/229	SSW	2 x 6,18	12,36	m ²
.F105	Wohnen HH 270/235,5	SSW	1 x 6,36	6,36	m ²
.F105	Wohnen HH 270/235,5	W	1 x 6,36	6,36	m ²
.F106	Wohnen HH 285/234	N	5 x 6,67	33,35	m ²
.F107	Wohnen HH 93/234	SSW	2 x 2,18	4,36	m ²
.F108	Wohnen HH 160/219:	N	12 x 3,50	42,00	m ²
.F109	Wohnen HH 160/214:	N	2 x 3,42	6,84	m ²
.F110	Wohnen HH 130/234	O	5 x 3,04	15,20	m ²
.F110	Wohnen HH 130/234	OSO	9 x 3,04	27,36	m ²

Bauteilflächen

GZ 17123 Seebogen G12A (AF) - Alle Gebäudeteile/Zonen

.F111	Wohnen HH 130/214	O	1 x 2,78	m ² 2,78
.F111	Wohnen HH 130/214	OSO	2 x 2,78	m ² 5,56
.F112	Wohnen HH 93/229	SSW	1 x 2,13	m ² 2,13
.F113	Wohnen HH 290/234	OSO	5 x 6,79	m ² 33,95
.F113	Wohnen HH 290/234	W	4 x 6,79	m ² 27,16
.F114	Wohnen HH 290/229	OSO	1 x 6,64	m ² 6,64
.F114	Wohnen HH 290/229	W	1 x 6,64	m ² 6,64
.F115	Wohnen HH 130/229	O	1 x 2,98	m ² 2,98
.F115	Wohnen HH 130/229	OSO	2 x 2,98	m ² 5,96
.F116	Wohnen HH 200/100	OSO	7 x 2,00	m ² 14,00
.F117	Wohnen HH 200/77	OSO	1 x 1,54	m ² 1,54
.F118	Wohnen HH 93/253,5	SSW	1 x 2,36	m ² 2,36
.F119	Wohnen HH 160/253,5	N	2 x 4,06	m ² 8,12
.F119	Wohnen HH 160/253,5	O	1 x 4,06	m ² 4,06
.F119	Wohnen HH 160/253,5	OSO	2 x 4,06	m ² 8,12
.F119	Wohnen HH 160/253,5	SSW	2 x 4,06	m ² 8,12

Bauteilflächen

GZ 17123 Seebogen G12A (AF) - Alle Gebäudeteile/Zonen

.F119	Wohnen HH 160/253,5	W	5 x 4,06	m ² 20,30
.F120	Wohnen HH 160/248,5	N	2 x 3,98	m ² 7,96
.F121	Wohnen HH 216/253,5	W	1 x 5,48	m ² 5,48
.F122	Wohnen HH 290/253,5	OSO	2 x 7,35	m ² 14,70
.F123	Wohnen HH 130/253,5	O	1 x 3,30	m ² 3,30
.F123	Wohnen HH 130/253,5	OSO	2 x 3,30	m ² 6,60
.F124	Wohnen HH 285/229	N	1 x 6,53	m ² 6,53
.F125	Wohnen HH 240/234	OSO	5 x 5,62	m ² 28,10
.F126	Wohnen HH 240/229	OSO	1 x 5,50	m ² 5,50
.F127	Wohnen HH 285/235,5	N	1 x 6,71	m ² 6,71
.F128	Wohnen HH 290/220	W	1 x 6,38	m ² 6,38
.F129	Wohnen HH 216/234	W	5 x 5,05	m ² 25,25
.F130	Wohnen HH 216/229	W	1 x 4,95	m ² 4,95
.F131	Wohnen HH 195/234	W	5 x 4,56	m ² 22,80
.F132	Wohnen HH 195/229	W	1 x 4,47	m ² 4,47
.F133	Wohnen HH 280/214	N	1 x 5,99	m ² 5,99

Bauteilflächen

GZ 17123 Seebogen G12A (AF) - Alle Gebäudeteile/Zonen

.F134	Wohnen HH 160/214	N	3 x 3,42	m ² 10,26
.F134	Wohnen HH 160/214	O	1 x 3,42	m ² 3,42
.F134	Wohnen HH 160/214	OSO	2 x 3,42	m ² 6,84
.F134	Wohnen HH 160/214	SSW	2 x 3,42	m ² 6,84
.F134	Wohnen HH 160/214	W	4 x 3,42	m ² 13,68
.F135	Wohnen HH 195/214	W	1 x 4,17	m ² 4,17
.F136	Wohnen HH 213,5/214	W	1 x 4,57	m ² 4,57
.F137	Wohnen HH 287,5/214	W	1 x 6,15	m ² 6,15
.F138	Wohnen HH 235/214	OSO	1 x 5,03	m ² 5,03
.F139	Wohnen HH 290/214	OSO	1 x 6,21	m ² 6,21
.F140	Wohnen HH 270/214	SSW	2 x 5,78	m ² 11,56
.F304	TRH-Portal / HH Zugang 498/241	N	1 x 12,00	m ² 12,00
.F305	TRH-Portal / HH Zugang Ost 3,89m ²	O	1 x 3,89	m ² 3,89
.F703	Wohnen P/R HH 316/241	OSO	1 x 7,62	m ² 7,62
AW03	N/O: Außenwand, STB+WDVS-MW-PT			m ² 1 824,05
	Fläche	N	x+y 1 x 2668+48-891,95	1 824,05
D02a	N/O/S: Umkehrdach XPS, Terrasse, Platte			m ² 49,00
	Fläche	H	x+y 1 x 13+7	20,00

Bauteilflächen

GZ 17123 Seebogen G12A (AF) - Alle Gebäudeteile/Zonen

	Fläche	H	x+y	1 x 4+12+4+6+3	29,00
					m ²
D02c1	O: Warmdach EPS, red. intensiv begrünt				577,00
	Fläche	H	x+y	1 x 577	577,00
					m ²
F06c	O: Decke über Außenluft, Nassraum				92,00
	Fläche	H	x+y	1 x 89+3	92,00
					m ²
F15c1	O: Decke üb Unbeheizt, BB, Nassraum				117,00
	Fläche	H	x+y	1 x 117	117,00
					m ²
IW01	N/O/S: Trennwand gg MR, STB+Tektalan				132,00
	Fläche	N	x+y	1 x 76+34+22	132,00

BT Ost, Boulderhalle

Sportstätten

					m ²
.F205	Nicht-Wohnen FE HH 230/230	SSW		1 x 5,29	5,29
					m ²
.F206	Nicht-Wohnen FE HH 100/100	N		2 x 1,00	2,00
					m ²
.F206	Nicht-Wohnen FE HH 100/100	OSO		1 x 1,00	1,00
					m ²
.F206	Nicht-Wohnen FE HH 100/100	SSW		1 x 1,00	1,00
					m ²
.F206	Nicht-Wohnen FE HH 100/100	W		1 x 1,00	1,00
					m ²
.F207	Nicht-Wohnen FE HH 200/200	OSO		1 x 4,00	4,00
					m ²
.F208	Nicht-Wohnen FE HH 265/265	OSO		1 x 7,02	7,02
					m ²
.F209	Nicht-Wohnen FE HH 170/170	N		1 x 2,89	2,89
					m ²
.F209	Nicht-Wohnen FE HH 170/170	OSO		1 x 2,89	2,89

Bauteilflächen

GZ 17123 Seebogen G12A (AF) - Alle Gebäudeteile/Zonen

.F210	Nicht-Wohnen FE HH 275/275	W		1 x 7,56	7,56	m ²
.F211	Nicht-Wohnen FE HH D100	S		1 x 0,79	0,79	m ²
.F408	Nicht Wohnen P/R HH 1777/290,5	W		1 x 51,62	51,62	m ²
.F409	Nicht Wohnen P/R HH 724/290,5	SSW		1 x 19,66	19,66	m ²
.F450	Nicht Wohnen P/R HH 381/290,5	OSO		1 x 11,07	11,07	m ²
.F451	Nicht Wohnen P/R HH 316/241	OSO		1 x 7,62	7,62	m ²
.F452	Nicht Wohnen P/R HH 90/235	S		1 x 2,60	2,60	m ²
.F453	Nicht Wohnen P/R HH 29,43m ²	N		1 x 29,43	29,43	m ²
.F454	Nicht Wohnen P/R HH 5,58m ²	N		1 x 5,58	5,58	m ²
AW01	N/O/S: Außenwand erdberührt, WU-Beton				56,00	m ²
	Fläche	N	x+y	1 x 56	56,00	
AW03	N/O: Außenwand, STB+WDVS-MW-PT				734,69	m ²
	Fläche	N	x+y	1 x 586+78+68+39+26-62,31	734,69	
AW04a	O/S: Außenwand hinterlüftet, STB+MW+F				64,29	m ²
	Fläche	N	x+y	1 x 129+25+11-100,71	64,29	
D02a	N/O/S: Umkehrdach XPS, Terrasse, Platte				129,00	m ²
	Fläche	H	x+y	1 x 107+22	129,00	
D02e	N/O/S: Umkehrdach XPS, red. intensiv be				157,00	m ²
	Fläche	H	x+y	1 x 157	157,00	

Bauteilflächen

GZ 17123 Seebogen G12A (AF) - Alle Gebäudeteile/Zonen

F06d	O: Decke über Außenluft, Parkett				m²
					49,00
	Fläche	H	x+y	1 x 45+4	49,00
F15d1	O: Decke üb Unbeheizt, BB, Beschichtun:				m²
					428,00
	Fläche	H	x+y	1 x 364+64	428,00
IW02a	N/O/S: Trennwand gg Unbeh., STB+GK-V:				m²
					124,00
	Fläche	N	x+y	1 x 38	38,00
	Fläche	N	x+y	1 x 34+50+2	86,00

BT Süd, STG 1, Wohnen

Wohngebäude mit 3 bis 9 Nutzungseinheiten

.F301	TRH-Portal / Zugang Stiege 1	S		1 x 9,45	m²
					9,45
.F303	TRH-Portal / BH Zugang Nord Stiege 1	NNW		1 x 3,45	m²
					3,45
.F701	Wohnen P/R BH 190/320	S		1 x 6,08	m²
					6,08
.F802	Wohnen BH 160/225,5	ONO		2 x 3,61	m²
					7,22
.F802	Wohnen BH 160/225,5	O		1 x 3,61	m²
					3,61
.F802	Wohnen BH 160/225,5	S		8 x 3,61	m²
					28,88
.F802	Wohnen BH 160/225,5	WSW		9 x 3,61	m²
					32,49
.F803	Wohnen BH 93/225,5	ONO		3 x 2,10	m²
					6,30
.F803	Wohnen BH 93/225,5	S		4 x 2,10	m²
					8,40
.F803	Wohnen BH 93/225,5	WSW		12 x 2,10	m²
					25,20

Bauteilflächen

GZ 17123 Seebogen G12A (AF) - Alle Gebäudeteile/Zonen

.F805	Wohnen BH 195/225,5	WSW	3 x 4,40	m ² 13,20
.F806	Wohnen BH 270/225,5	ONO	1 x 6,09	m ² 6,09
.F806	Wohnen BH 270/225,5	O	1 x 6,09	m ² 6,09
.F806	Wohnen BH 270/225,5	S	6 x 6,09	m ² 36,54
.F808	Wohnen BH 195/225,5	S	1 x 4,40	m ² 4,40
.F809	Wohnen BH 93/245,5	S	1 x 2,28	m ² 2,28
.F809	Wohnen BH 93/245,5	S	1 x 2,28	m ² 2,28
.F809	Wohnen BH 93/245,5	WSW	2 x 2,28	m ² 4,56
.F810	Wohnen BH 93/255,5	ONO	1 x 2,38	m ² 2,38
.F811	Wohnen BH 160/227,5	ONO	3 x 3,64	m ² 10,92
.F812	Wohnen BH 140/212,5	N	2 x 2,98	m ² 5,96
.F813	Wohnen BH 160/212,5	S	4 x 3,40	m ² 13,60
.F813	Wohnen BH 160/212,5	WSW	3 x 3,40	m ² 10,20
.F814	Wohnen BH 195/212,5	S	1 x 4,14	m ² 4,14
.F814	Wohnen BH 195/212,5	WSW	1 x 4,14	m ² 4,14
.F815	Wohnen BH 250/212,5	ONO	1 x 5,31	m ² 5,31

Bauteilflächen

GZ 17123 Seebogen G12A (AF) - Alle Gebäudeteile/Zonen

.F816	Wohnen BH 93/212,5	ONO	1 x 1,98	m ² 1,98
.F816	Wohnen BH 93/212,5	S	2 x 1,98	m ² 3,96
.F816	Wohnen BH 93/212,5	WSW	4 x 1,98	m ² 7,92
.F817	Wohnen BH 230/245,5	WSW	1 x 5,65	m ² 5,65
.F818	Wohnen BH 160/245,5	O	2 x 3,93	m ² 7,86
.F818	Wohnen BH 160/245,5	S	1 x 3,93	m ² 3,93
.F818	Wohnen BH 160/245,5	WSW	2 x 3,93	m ² 7,86
.F819	Wohnen BH 320/227,5	S	2 x 7,28	m ² 14,56
.F819	Wohnen BH 320/227,5	WSW	1 x 7,28	m ² 7,28
.F819	Wohnen BH 320/227,5	NNW	1 x 7,28	m ² 7,28
.F820	Wohnen BH 270/245,5	S	1 x 6,63	m ² 6,63
.F822	Wohnen BH 160/255,5	ONO	1 x 4,09	m ² 4,09
.F824	Wohnen BH 270/212,5	ONO	1 x 5,74	m ² 5,74
.F824	Wohnen BH 270/212,5	S	2 x 5,74	m ² 11,48
.F826	Wohnen BH 139/139	NNW	4 x 1,93	m ² 7,72
.F827	Wohnen BH 160/160	NNW	2 x 2,56	m ² 5,12

Bauteilflächen

GZ 17123 Seebogen G12A (AF) - Alle Gebäudeteile/Zonen

.F828	Wohnen BH 100/100	NNW		5 x 1,00	5,00	m ²	
.F829	Wohnen BH 100/110	NNW		3 x 1,21	3,63	m ²	
.F832	Wohnen BH 140/225,5	N		2 x 3,16	6,32	m ²	
.F839	Wohnen BH 240/211	O		1 x 5,06	5,06	m ²	
.F840	Wohnen BH 250/225,5	ONO		3 x 5,64	16,92	m ²	
.F843	Wohnen BH 160/176	O		1 x 2,82	2,82	m ²	
.F844	Wohnen BH 160/239,5	ONO		1 x 3,83	3,83	m ²	
AW02	N/S: Außenwand, STB+WDVS-EPS F Plus				953,49	m ²	
	Fläche	N	x+y	1 x 1369-415,51	953,49		
D02a	N/O/S: Umkehrdach XPS, Terrasse, Platte				156,00	m ²	
	Fläche	H	x+y	1 x 32+100+6+9+4+5	156,00		
D02c	N/S: Warmdach EPS, red. intensiv begrün				380,00	m ²	
	Fläche	H	x+y	1 x 380	380,00		
F17a	S: Decke über Unbeheizt, Laminat				232,00	m ²	
	Fläche	H	x+y	1 x 89	89,00		
	Fläche	H	x+y	1 x 143	143,00		
IW02a	N/O/S: Trennwand gg Unbeh., STB+GK-V:				151,00	m ²	
	Fläche	N	x+y	1 x 151	151,00		
BT Süd, STG 2, Wohnen				Wohngebäude mit 3 bis 9 Nutzungseinheiten			
.F302	TRH-Portal / BH Zugang Stiege 2	O		1 x 14,81	14,81	m ²	

Bauteilflächen

GZ 17123 Seebogen G12A (AF) - Alle Gebäudeteile/Zonen

.F702	Wohnen P/R BH 31,67m ²	N	1 x 31,67	31,67	m ²
.F801	Wohnen BH 1407225,5	O	5 x 3,16	15,80	m ²
.F802	Wohnen BH 160/225,5	O	15 x 3,61	54,15	m ²
.F802	Wohnen BH 160/225,5	S	16 x 3,61	57,76	m ²
.F802	Wohnen BH 160/225,5	WSW	6 x 3,61	21,66	m ²
.F802	Wohnen BH 160/225,5	W	4 x 3,61	14,44	m ²
.F803	Wohnen BH 93/225,5	O	5 x 2,10	10,50	m ²
.F803	Wohnen BH 93/225,5	S	11 x 2,10	23,10	m ²
.F804	Wohnen BH 250/225,5	O	5 x 5,64	28,20	m ²
.F805	Wohnen BH 195/225,5	O	5 x 4,40	22,00	m ²
.F806	Wohnen BH 270/225,5	S	1 x 6,09	6,09	m ²
.F806	Wohnen BH 270/225,5	W	5 x 6,09	30,45	m ²
.F807	Wohnen BH 290/225,5	S	5 x 6,54	32,70	m ²
.F810	Wohnen BH 93/255,5	O	1 x 2,38	2,38	m ²
.F810	Wohnen BH 93/255,5	S	1 x 2,38	2,38	m ²
.F810	Wohnen BH 93/255,5	W	1 x 2,38	2,38	m ²

Bauteilflächen

GZ 17123 Seebogen G12A (AF) - Alle Gebäudeteile/Zonen

.F811	Wohnen BH 160/227,5	O	2 x 3,64	m ² 7,28
.F811	Wohnen BH 160/227,5	W	1 x 3,64	m ² 3,64
.F812	Wohnen BH 140/212,5	O	1 x 2,98	m ² 2,98
.F812	Wohnen BH 140/212,5	N	1 x 2,98	m ² 2,98
.F813	Wohnen BH 160/212,5	O	3 x 3,40	m ² 10,20
.F813	Wohnen BH 160/212,5	S	4 x 3,40	m ² 13,60
.F813	Wohnen BH 160/212,5	W	1 x 3,40	m ² 3,40
.F813	Wohnen BH 160/212,5	NNW	1 x 3,40	m ² 3,40
.F814	Wohnen BH 195/212,5	O	1 x 4,14	m ² 4,14
.F815	Wohnen BH 250/212,5	O	1 x 5,31	m ² 5,31
.F816	Wohnen BH 93/212,5	O	1 x 1,98	m ² 1,98
.F816	Wohnen BH 93/212,5	S	3 x 1,98	m ² 5,94
.F821	Wohnen BH 405/227,5	S	2 x 9,19	m ² 18,38
.F822	Wohnen BH 160/255,5	S	1 x 4,09	m ² 4,09
.F822	Wohnen BH 160/255,5	WSW	2 x 4,09	m ² 8,18
.F823	Wohnen BH 160/250,5	S	1 x 4,01	m ² 4,01

Bauteilflächen

GZ 17123 Seebogen G12A (AF) - Alle Gebäudeteile/Zonen

.F824	Wohnen BH 270/212,5	S	1 x 5,74	m ² 5,74
.F824	Wohnen BH 270/212,5	W	1 x 5,74	m ² 5,74
.F825	Wohnen BH 290/212,5	S	1 x 6,16	m ² 6,16
.F826	Wohnen BH 139/139	N	8 x 1,93	m ² 15,44
.F827	Wohnen BH 160/160	N	2 x 2,56	m ² 5,12
.F828	Wohnen BH 100/100	N	3 x 1,00	m ² 3,00
.F829	Wohnen BH 100/110	N	9 x 1,21	m ² 10,89
.F831	Wohnen BH 160/225,5:	NNW	1 x 3,61	m ² 3,61
.F832	Wohnen BH 140/225,5	N	1 x 3,16	m ² 3,16
.F835	Wohnen BH 93/227,5	W	5 x 2,12	m ² 10,60
.F836	Wohnen BH 160/227,5:	W	6 x 3,64	m ² 21,84
.F837	Wohnen BH 160/176	WSW	1 x 2,82	m ² 2,82
.F838	Wohnen BH 195/255,5	W	1 x 4,98	m ² 4,98
.F841	Wohnen BH 93/239,5	W	2 x 2,23	m ² 4,46
.F842	Wohnen BH 160/211	WSW	1 x 3,38	m ² 3,38
.F847	Wohnen BH 235/227,5	N	1 x 5,35	m ² 5,35

Bauteilflächen

GZ 17123 Seebogen G12A (AF) - Alle Gebäudeteile/Zonen

.F848	Wohnen BH 195/227,5	O		1 x 4,44	4,44	m²
AW02	N/S: Außenwand, STB+WDVS-EPS F Plus				1 230,29	m²
	Fläche	N	x+y	1 x 1817-586,71	1 230,29	
D02a	N/O/S: Umkehrdach XPS, Terrasse, Platte				158,00	m²
	Fläche	H	x+y	1 x 9+17+29+18+2	75,00	
	Fläche	H	x+y	1 x 83	83,00	
D02c	N/S: Warmdach EPS, red. intensiv begrün				319,00	m²
	Fläche	H	x+y	1 x 319	319,00	
F17a	S: Decke über Unbeheizt, Laminat				145,00	m²
	Fläche	H	x+y	1 x 71	71,00	
	Fläche	H	x+y	1 x 55+19	74,00	
IW02a	N/O/S: Trennwand gg Unbeh., STB+GK-V:				149,00	m²
	Fläche	N	x+y	1 x 124+25	149,00	

BT Süd, Veranstaltung

Veranstaltungsstätten und Mehrzweckgebäude

.F203	Nicht-Wohnen FE BH 150/300	W		1 x 4,50	4,50	m²
.F204	Nicht-Wohnen FE BH 100/300:	W		1 x 3,00	3,00	m²
.F405	Nicht Wohnen P/R BH 44,75m²	S		1 x 44,75	44,75	m²
.F406	Nicht Wohnen P/R BH 9,21m²	O		1 x 9,21	9,21	m²
.F407	Nicht Wohnen P/R BH 5,16m²	O		1 x 5,16	5,16	m²
AW02	N/S: Außenwand, STB+WDVS-EPS F Plus				122,38	m²
	Fläche	N	x+y	1 x 189-66,62	122,38	

Bauteilflächen

GZ 17123 Seebogen G12A (AF) - Alle Gebäudeteile/Zonen

D02a	N/O/S: Umkehrdach XPS, Terrasse, Platte				m² 23,00
	Fläche	H	x+y	1 x 19+4	23,00
F07d	S: Decke üb Unbeheizt, Bibliothek, Parke				m² 244,00
	Fläche	H	x+y	1 x 244	244,00
IW02a	N/O/S: Trennwand gg Unbeh., STB+GK-V:				m² 87,00
	Fläche	N	x+y	1 x 43+44	87,00
BT Süd, Buecherein Wien					Verkaufsstätten
.F201	Nicht-Wohnen FE BH 120/300	NNW		2 x 3,60	m² 7,20
.F202	Nicht-Wohnen FE BH 100/300	NNW		1 x 3,00	m² 3,00
.F203	Nicht-Wohnen FE BH 150/300	ONO		3 x 4,50	m² 13,50
.F401	Nicht Wohnen P/R BH Süd	S		1 x 83,06	m² 83,06
.F402	Nicht Wohnen P/R BH EING.Foyer 12,28 r	S		1 x 12,28	m² 12,28
.F403	Nicht Wohnen P/R BH 24,34m²	NNW		1 x 24,34	m² 24,34
.F404	Nicht Wohnen P/R BH 45,67m²	N		1 x 45,67	m² 45,67
AW02	N/S: Außenwand, STB+WDVS-EPS F Plus				m² 163,95
	Fläche	N	x+y	1 x 353-189,05	163,95
D02a	N/O/S: Umkehrdach XPS, Terrasse, Platte				m² 122,00
	Fläche	H	x+y	1 x 89+3+30	122,00
F07d	S: Decke üb Unbeheizt, Bibliothek, Parke				m² 536,00
	Fläche	H	x+y	1 x 94	94,00
	Fläche	H	x+y	1 x 442	442,00

Bauteilflächen

GZ 17123 Seebogen G12A (AF) - Alle Gebäudeteile/Zonen

BT Nord, STG 2, Wohnen

Wohngebäude mit 3 bis 9 Nutzungseinheiten

.F309	TRH-Portal / SH (lt.ANS) 330/255	WSW	1 x 8,42	m ² 8,42
.F601	Wohnen SH (lt.ANS) 140/235	SSO	8 x 3,29	m ² 26,32
.F601	Wohnen SH (lt.ANS) 140/235	WSW	10 x 3,29	m ² 32,90
.F602	Wohnen SH (lt.ANS) 180/235	ONO	6 x 4,23	m ² 25,38
.F602	Wohnen SH (lt.ANS) 180/235	SSO	13 x 4,23	m ² 54,99
.F602	Wohnen SH (lt.ANS) 180/235	WSW	15 x 4,23	m ² 63,45
.F602	Wohnen SH (lt.ANS) 180/235	NNW	10 x 4,23	m ² 42,30
.F603	Wohnen SH (lt.ANS) 100/233	ONO	4 x 2,33	m ² 9,32
.F603	Wohnen SH (lt.ANS) 100/233	O	4 x 2,33	m ² 9,32
.F603	Wohnen SH (lt.ANS) 100/233	SSO	5 x 2,33	m ² 11,65
.F603	Wohnen SH (lt.ANS) 100/233	NNW	12 x 2,33	m ² 27,96
.F606	Wohnen SH (lt.ANS) 100/234	ONO	2 x 2,34	m ² 4,68
.F606	Wohnen SH (lt.ANS) 100/234	O	3 x 2,34	m ² 7,02
.F606	Wohnen SH (lt.ANS) 100/234	WSW	13 x 2,34	m ² 30,42
.F609	Wohnen SH (lt.ANS) 180/252	O	1 x 4,54	m ² 4,54

Bauteilflächen

GZ 17123 Seebogen G12A (AF) - Alle Gebäudeteile/Zonen

.F610	Wohnen SH (lt.ANS) 180/253	O	1 x 4,55	m ² 4,55
.F610	Wohnen SH (lt.ANS) 180/253	SSO	3 x 4,55	m ² 13,65
.F610	Wohnen SH (lt.ANS) 180/253	WSW	3 x 4,55	m ² 13,65
.F611	Wohnen SH (lt.ANS) 140/252	SSO	2 x 3,53	m ² 7,06
.F611	Wohnen SH (lt.ANS) 140/252	WSW	2 x 3,53	m ² 7,06
.F612	Wohnen SH (lt.ANS) 100/252	O	1 x 2,52	m ² 2,52
.F612	Wohnen SH (lt.ANS) 100/252	SSO	1 x 2,52	m ² 2,52
.F612	Wohnen SH (lt.ANS) 100/252	WSW	2 x 2,52	m ² 5,04
.F617	Wohnen SH (lt.ANS) 180/280:	NNW	2 x 5,04	m ² 10,08
.F618	Wohnen SH (lt.ANS) 100/280	NNW	2 x 2,80	m ² 5,60
.F619	Wohnen SH (lt.ANS) 180/280	NNW	1 x 5,04	m ² 5,04
.F620	Wohnen SH (lt.ANS) 140/280	NNW	2 x 3,92	m ² 7,84
.F621	Wohnen SH (lt.ANS) 180/253	NNW	2 x 4,55	m ² 9,10
.F622	Wohnen SH (lt.ANS) 140/252	NNW	2 x 3,54	m ² 7,08
.F623	Wohnen SH (lt.ANS) 180/212	O	4 x 3,82	m ² 15,28
.F623	Wohnen SH (lt.ANS) 180/212	WSW	2 x 3,82	m ² 7,64

Bauteilflächen

GZ 17123 Seebogen G12A (AF) - Alle Gebäudeteile/Zonen

.F624	Wohnen SH (lt.ANS) 180/234	WSW	1 x 4,21	m ² 4,21	
.F625	Wohnen SH (lt.ANS) 180/235	O	4 x 4,23	m ² 16,92	
.F629	Wohnen SH (lt.ANS) 355/232	NNW	2 x 8,24	m ² 16,48	
.F630	Wohnen SH (lt.ANS) 355/280	NNW	1 x 9,94	m ² 9,94	
.F633	Wohnen SH (lt.ANS) 125/280	SSO	1 x 3,50	m ² 3,50	
.F635	Wohnen SH (lt.ANS) 127/250	ONO	2 x 3,18	m ² 6,36	
.F635	Wohnen SH (lt.ANS) 127/250	SSO	3 x 3,18	m ² 9,54	
.F636	Wohnen SH (lt.ANS) 226/250	ONO	1 x 5,56	m ² 5,56	
.F638	Wohnen SH (lt.ANS) 235/263	SSO	2 x 6,19	m ² 12,38	
.F639	Wohnen SH (lt.ANS) 234/289	SSO	1 x 6,68	m ² 6,68	
.F708	Wohnen P/R SH (lt.ANS) GEM 728/252	WSW	1 x 18,35	m ² 18,35	
.F709	Wohnen P/R SH (lt.ANS) GEM 1510/255	SSO	1 x 38,51	m ² 38,51	
.F710	Wohnen P/R SH (lt.ANS) GEM 646/255	O	1 x 16,48	m ² 16,48	
.F711	Wohnen P/R SH (lt.ANS) GEM 540/252	NNW	1 x 13,61	m ² 13,61	
.F712	Wohnen-PR / SH (lt.ANS) 66,28m ²	NNW	1 x 66,28	m ² 66,28	
AW02	N/S: Außenwand, STB+WDVS-EPS F Plus			m ² 1 384,77	
	Fläche	N	x+y	1 x 2015-727,18+86,95+10	1 384,77

Bauteilflächen

GZ 17123 Seebogen G12A (AF) - Alle Gebäudeteile/Zonen

AW03	N/O: Außenwand, STB+WDVS-MW-PT				m²
	Fläche	N	x+y	1 x 201-18,35-38,51-16,48-13,61	114,05
D02a	N/O/S: Umkehrdach XPS, Terrasse, Platte				m²
	Fläche	H	x+y	1 x 32	32,00
D02c	N/S: Warmdach EPS, red. intensiv begrün				m²
	Fläche	H	x+y	1 x 428+152	580,00
F07a	N: Decke über Unbeheizt, Linoleum				m²
	Fläche	H	x+y	1 x 107	107,00
	Fläche	H	x+y	1 x 54	54,00
	Fläche	H	x+y	1 x 90+213	303,00
IW01	N/O/S: Trennwand gg MR, STB+Tektalan				m²
	Fläche	N	x+y	1 x 83+1+81-4,2	160,80
	Fläche	N	x+y	1 x 27	27,00

BT Nord, STG 1, Lokal

Bürogebäude

.F212	Nicht-Wohnen FE SH (It.ANS) 190/271	SSO		1 x 5,15	m²
					5,15
.F213	Nicht-Wohnen FE SH (It.ANS) 140/252	ONO		1 x 3,53	m²
					3,53
.F213	Nicht-Wohnen FE SH (It.ANS) 140/252	SSO		2 x 3,53	m²
					7,06
.F214	Nicht-Wohnen FE SH (It.ANS) 180/252	ONO		2 x 4,54	m²
					9,08
.F214	Nicht-Wohnen FE SH (It.ANS) 180/252	SSO		2 x 4,54	m²
					9,08
.F215	Nicht-Wohnen FE SH (It.ANS) 171/272	ONO		1 x 4,64	m²
					4,64
.F216	Nicht-Wohnen FE SH (It.ANS) 135/272	ONO		1 x 3,68	m²
					3,68

Bauteilflächen

GZ 17123 Seebogen G12A (AF) - Alle Gebäudeteile/Zonen

.F217	Nicht-Wohnen FE SH (It.ANS) 135/252	ONO		1 x 3,40	m ² 3,40
.F218	Nicht-Wohnen FE SH (It.ANS) 135/252	ONO		2 x 3,40	m ² 6,80
.F219	Nicht-Wohnen FE SH (It.ANS) 140/252	WSW		5 x 3,53	m ² 17,65
.F220	Nicht-Wohnen FE SH (It.ANS) 180/252	WSW		3 x 4,54	m ² 13,62
.F455	Nicht Wohnen P/R SH (It.ANS) 332/290	ONO		1 x 9,63	m ² 9,63
.F455	Nicht Wohnen P/R SH (It.ANS) 332/290	WSW		1 x 9,63	m ² 9,63
AW02	N/S: Außenwand, STB+WDVS-EPS F Plus				m ² 167,05
	Fläche	N	x+y	1 x 270-102,95	167,05
AW03	N/O: Außenwand, STB+WDVS-MW-PT				m ² 73,00
	Fläche	N	x+y	1 x 73	73,00
F07a	N: Decke über Unbeheizt, Linoleum				m ² 505,00
	Fläche	H	x+y	1 x 505	505,00
IW01a	N/O/S: Trennwand gg Unbeheizt, STB+MV				m ² 12,00
	Fläche	N	x+y	1 x 12	12,00
BT Nord, Sportstätte					Sportstätten
.F221	Nicht-Wohnen FE SH (It.ANS) 140/318	ONO		1 x 4,45	m ² 4,45
.F222	Nicht-Wohnen FE SH (It.ANS) 180/318	ONO		1 x 5,72	m ² 5,72
.F456	Nicht Wohnen P/R SH (It.ANS) 2121/180	SSO		1 x 38,18	m ² 38,18

Bauteilflächen

GZ 17123 Seebogen G12A (AF) - Alle Gebäudeteile/Zonen

.F457	Nicht Wohnen P/R SH (lt.ANS) 2176/185	NNW		1 x 40,33	40,33	m ²
.F458	Nicht Wohnen P/R SH (lt.ANS) 14,96m ²	NNW		1 x 14,96	14,96	m ²
.F459	Nicht Wohnen P/R SH (lt.ANS) 26,86m ²	NNW		1 x 26,86	26,86	m ²
.F460	Nicht Wohnen P/R SH (lt.ANS) 15,11m ²	ONO		1 x 15,11	15,11	m ²
AW01	N/O/S: Außenwand erdberührt, WU-Beton				288,00	m ²
	Fläche	N	x+y	1 x 288	288,00	
AW02	N/S: Außenwand, STB+WDVS-EPS F Plus				63,39	m ²
	Fläche	N	x+y	1 x 209-145,61	63,39	
AW03	N/O: Außenwand, STB+WDVS-MW-PT				43,00	m ²
	Fläche	N	x+y	1 x 43	43,00	
D02a	N/O/S: Umkehrdach XPS, Terrasse, Platte				75,00	m ²
	Fläche	H	x+y	1 x 71+2+2	75,00	
F01f	N: Fußboden erdberührt, SH, Sportboden				677,00	m ²
	Fläche	H	x+y	1 x 677	677,00	
F07a	N: Decke über Unbeheizt, Linoleum				51,00	m ²
	Fläche	H	x+y	1 x 17	17,00	
	Fläche	H	x+y	1 x 34	34,00	
IW02a	N/O/S: Trennwand gg Unbeh., STB+GK-V:				293,00	m ²
	Fläche	N	x+y	1 x 178+63+28+24	293,00	

Andere Flächen

BT Nord, Sportstätte

Sportstätten

IW03d	N: Trennwand SH gg Büro, WW+STB+GK				97,00	m ²
	Fläche	N	x+y	1 x 96+1	97,00	

Anlagentechnik des Gesamtgebäudes

GZ 17123 Seebogen G12A (AF)

BT Nord, STG 1, Wohnen

Nutzprofil: Wohngebäude mit 3 bis 9 Nutzungseinheiten

Kohlendioxidemissionen in der Zone

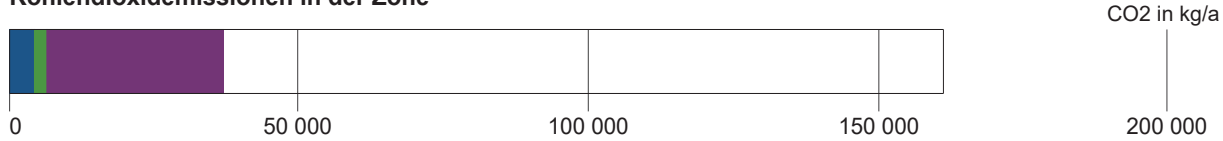

Primärenergie, CO2 in der Zone

	Anteil	PEB kWh/a	CO2 kg/a
RH Raumheizung Radiatoren RH Fernwärme Wien (Einzelnachweis)	100,0	49 684	3 643
RH Raumheizung Fußbodenheizung FBH Fernwärme Wien (Einzelnachweis)	100,0	5 201	381
TW Warmwasser Anlage 1 Fernwärme Wien (Einzelnachweis)	100,0	29 931	2 194
SB Haushaltsstrombedarf Strom (Liefermix)	94,7	219 062	30 507

Hilfsenergie in der Zone

	Anteil	PEB kWh/a	CO2 kg/a
RH Raumheizung Radiatoren RH Strom (Liefermix)	94,7	1 137	158
RH Raumheizung Fußbodenheizung FBH Strom (Liefermix)	94,7	186	25
TW Warmwasser Anlage 1 Strom (Liefermix)	94,7	745	103

Energiebedarf in der Zone

	versorgt BGF m ²	Lstg. kW	EB kWh/a
RH Raumheizung Radiatoren RH	5 105,29	495	165 615
RH Raumheizung Fußbodenheizung FBH	1 121,70	160	17 337
TW Warmwasser Anlage 1	6 227,00		99 771
SB Haushaltsstrombedarf	6 227,00		141 826

BT Ost, HH- Wohnen

Nutzprofil: Wohngebäude mit 3 bis 9 Nutzungseinheiten

Kohlendioxidemissionen in der Zone

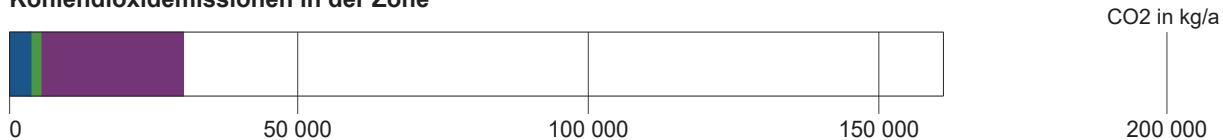

Primärenergie, CO2 in der Zone

	Anteil	PEB kWh/a	CO2 kg/a
RH Raumheizung Radiatoren RH Fernwärme Wien (Einzelnachweis)	100,0	42 803	3 138
RH Raumheizung Fußbodenheizung FBH Fernwärme Wien (Einzelnachweis)	100,0	5 416	397
TW Warmwasser Anlage 1 Fernwärme Wien (Einzelnachweis)	100,0	23 644	1 733

Anlagentechnik des Gesamtgebäudes

GZ 17123 Seebogen G12A (AF)

SB	Haushaltsstrombedarf Strom (Liefermix)	96,7	176 755	24 615
----	---	------	---------	--------

Hilfsenergie in der Zone		Anteil	PEB kWh/a	CO2 kg/a
RH	Raumheizung Radiatoren RH Strom (Liefermix)	96,7	1 001	139
RH	Raumheizung Fußbodenheizung FBH Strom (Liefermix)	96,7	197	27
TW	Warmwasser Anlage 1 Strom (Liefermix)	96,7	601	83

Energiebedarf in der Zone		versorgt BGF m ²	Lstg. kW	EB kWh/a
RH	Raumheizung Radiatoren RH	3 886,64	495	142 677
RH	Raumheizung Fußbodenheizung FBH	1 032,35	160	18 056
TW	Warmwasser Anlage 1	4 919,00		78 814
SB	Haushaltsstrombedarf	4 919,00		112 035

BT Ost, Boulderhalle

Nutzprofil: Sportstätten

Kohlendioxidemissionen in der Zone

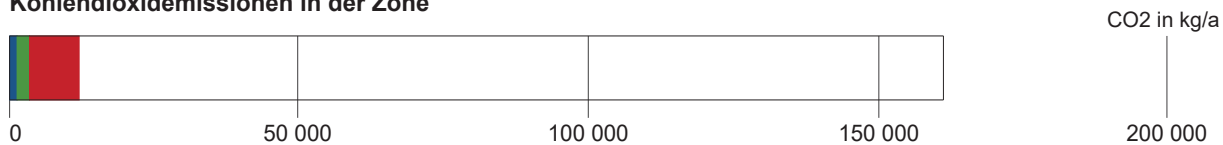

Primärenergie, CO2 in der Zone		Anteil	PEB kWh/a	CO2 kg/a
RH	Raumheizung Radiatoren RH Fernwärme Wien (Einzelnachweis)	100,0	0	0
RH	Raumheizung Fußbodenheizung FBH Fernwärme Wien (Einzelnachweis)	100,0	14 820	1 086
TW	Warmwasser Anlage 1 Fernwärme Wien (Einzelnachweis)	100,0	30 953	2 269
Bel.	Beleuchtung Strom (Liefermix)	88,5	60 712	8 455
SB	Betriebsstrombedarf Photovoltaik	34,2	0	0
SB	Betriebsstrombedarf Strom (Liefermix)	65,7	1 522	212

Hilfsenergie in der Zone		Anteil	PEB kWh/a	CO2 kg/a
RH	Raumheizung Radiatoren RH Strom (Liefermix)	65,7	0	0
RH	Raumheizung Fußbodenheizung FBH Strom (Liefermix)	65,7	367	51
TW	Warmwasser Anlage 1 Strom (Liefermix)	65,7	534	74

Anlagentechnik des Gesamtgebäudes

GZ 17123 Seebogen G12A (AF)

Energiebedarf in der Zone		versorgt BGF m ²	Lstg. kW	EB kWh/a
RH	Raumheizung Radiatoren RH		495	
RH	Raumheizung Fußbodenheizung FBH	1 387,00	160	49 400
TW	Warmwasser Anlage 1	1 387,00		103 178
Bel.	Beleuchtung	1 387,00		42 053
SB	Betriebsstrombedarf	1 387,00		1 421

BT Süd, STG 1, Wohnen

Nutzprofil: Wohngebäude mit 3 bis 9 Nutzungseinheiten

Kohlendioxidemissionen in der Zone

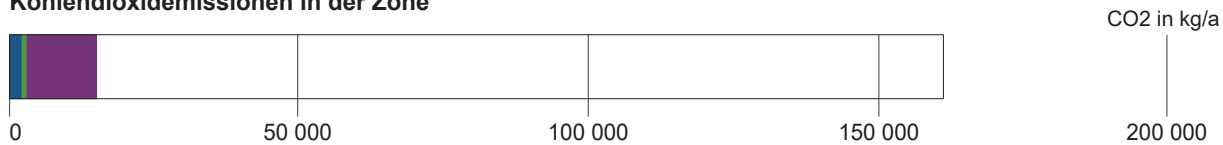

Primärenergie, CO2 in der Zone

		Anteil	PEB kWh/a	CO2 kg/a
RH	Raumheizung Radiatoren RH	100,0		
	Fernwärme Wien (Einzelnachweis)		25 503	1 870
RH	Raumheizung Fußbodenheizung FBH	100,0		
	Fernwärme Wien (Einzelnachweis)		1 677	123
TW	Warmwasser Anlage 1	100,0		
	Fernwärme Wien (Einzelnachweis)		11 512	844
SB	Haushaltsstrombedarf	95,8		
	Strom (Liefermix)		85 215	11 867

Hilfsenergie in der Zone

		Anteil	PEB kWh/a	CO2 kg/a
RH	Raumheizung Radiatoren RH	95,8		
	Strom (Liefermix)		590	82
RH	Raumheizung Fußbodenheizung FBH	95,8		
	Strom (Liefermix)		60	8
TW	Warmwasser Anlage 1	95,8		
	Strom (Liefermix)		289	40

Energiebedarf in der Zone

Energiebedarf in der Zone		versorgt BGF m ²	Lstg. kW	EB kWh/a
RH	Raumheizung Radiatoren RH	2 104,50	495	85 012
RH	Raumheizung Fußbodenheizung FBH	290,49	160	5 590
TW	Warmwasser Anlage 1	2 395,00		38 373
SB	Haushaltsstrombedarf	2 395,00		54 548

BT Süd, STG 2, Wohnen

Nutzprofil: Wohngebäude mit 3 bis 9 Nutzungseinheiten

Kohlendioxidemissionen in der Zone

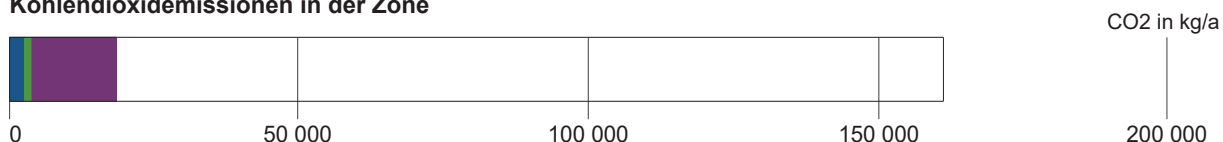

Anlagentechnik des Gesamtgebäudes

GZ 17123 Seebogen G12A (AF)

Primärenergie, CO2 in der Zone		Anteil	PEB kWh/a	CO2 kg/a
■ RH	Raumheizung Radiatoren RH Fernwärme Wien (Einzelnachweis)	100,0	30 846	2 262
■ RH	Raumheizung Fußbodenheizung FBH Fernwärme Wien (Einzelnachweis)	100,0	2 359	173
■ TW	Warmwasser Anlage 1 Fernwärme Wien (Einzelnachweis)	100,0	13 992	1 026
■ SB	Haushaltsstrombedarf Strom (Liefermix)	96,0	103 812	14 457

Hilfsenergie in der Zone		Anteil	PEB kWh/a	CO2 kg/a
■ RH	Raumheizung Radiatoren RH Strom (Liefermix)	96,0	716	99
■ RH	Raumheizung Fußbodenheizung FBH Strom (Liefermix)	96,0	85	11
■ TW	Warmwasser Anlage 1 Strom (Liefermix)	96,0	353	49

Energiebedarf in der Zone		versorgt BGF m ²	Lstg. kW	EB kWh/a
RH	Raumheizung Radiatoren RH	2 508,27	495	102 823
RH	Raumheizung Fußbodenheizung FBH	402,72	160	7 865
TW	Warmwasser Anlage 1	2 911,00		46 641
SB	Haushaltsstrombedarf	2 911,00		66 300

BT Süd, Veranstaltung

Nutzprofil: Veranstaltungsstätten und Mehrzweckgebäude

Kohlendioxidemissionen in der Zone

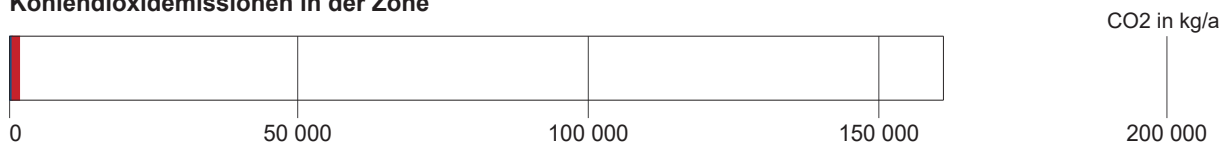

Primärenergie, CO2 in der Zone		Anteil	PEB kWh/a	CO2 kg/a
■ RH	Raumheizung Radiatoren RH Fernwärme Wien (Einzelnachweis)	100,0	0	0
■ RH	Raumheizung Fußbodenheizung FBH Fernwärme Wien (Einzelnachweis)	100,0	3 356	246
■ TW	Warmwasser Anlage 1 Fernwärme Wien (Einzelnachweis)	100,0	1 340	98
■ Bel.	Beleuchtung Strom (Liefermix)	94,0	8 108	1 129
■ SB	Betriebsstrombedarf Strom (Liefermix)	82,1	663	92
■ SB	Betriebsstrombedarf Photovoltaik	17,8	0	0

Anlagentechnik des Gesamtgebäudes

GZ 17123 Seebogen G12A (AF)

Hilfsenergie in der Zone		Anteil	PEB kWh/a	CO2 kg/a
■ RH	Raumheizung Radiatoren RH Strom (Liefermix)	82,1	0	0
■ RH	Raumheizung Fußbodenheizung FBH Strom (Liefermix)	82,1	104	14
■ TW	Warmwasser Anlage 1 Strom (Liefermix)	82,1	28	4

Energiebedarf in der Zone		versorgt BGF m ²	Lstg. kW	EB kWh/a
RH	Raumheizung Radiatoren RH		495	
RH	Raumheizung Fußbodenheizung FBH	244,00	160	11 189
TW	Warmwasser Anlage 1	244,00		4 467
Bel.	Beleuchtung	244,00		5 289
SB	Betriebsstrombedarf	244,00		495

BT Süd, Buecherein Wien

Nutzprofil: Verkaufsstätten

Kohlendioxidemissionen in der Zone

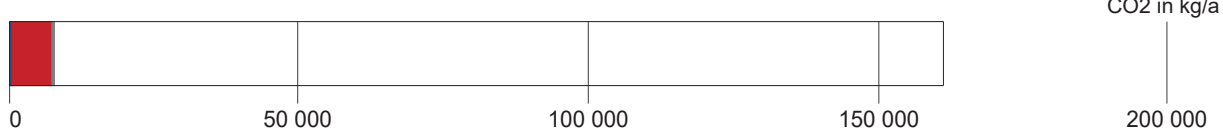

Primärenergie, CO2 in der Zone		Anteil	PEB kWh/a	CO2 kg/a
■ RH	Raumheizung Radiatoren RH Fernwärme Wien (Einzelnachweis)	100,0	0	0
■ RH	Raumheizung Fußbodenheizung FBH Fernwärme Wien (Einzelnachweis)	100,0	6 707	491
■ TW	Warmwasser Anlage 1 Fernwärme Wien (Einzelnachweis)	100,0	1 276	93
■ Bel.	Beleuchtung Strom (Liefermix)	97,6	48 095	6 698
■ SB	Betriebsstrombedarf Strom (Liefermix)	92,9	4 004	557
■ SB	Betriebsstrombedarf Photovoltaik	7,0	0	0

Hilfsenergie in der Zone		Anteil	PEB kWh/a	CO2 kg/a
■ RH	Raumheizung Radiatoren RH Strom (Liefermix)	92,9	0	0
■ RH	Raumheizung Fußbodenheizung FBH Strom (Liefermix)	92,9	235	32
■ TW	Warmwasser Anlage 1 Strom (Liefermix)	92,9	31	4

Anlagentechnik des Gesamtgebäudes

GZ 17123 Seebogen G12A (AF)

Energiebedarf in der Zone		versorgt BGF m ²	Lstg. kW	EB kWh/a
RH	Raumheizung Radiatoren RH		495	
RH	Raumheizung Fußbodenheizung FBH	535,00	160	22 356
TW	Warmwasser Anlage 1	535,00		4 254
Bel.	Beleuchtung	535,00		30 216
SB	Betriebsstrombedarf	535,00		2 643

BT Nord, STG 2, Wohnen

Nutzprofil: Wohngebäude mit 3 bis 9 Nutzungseinheiten

Kohlendioxidemissionen in der Zone

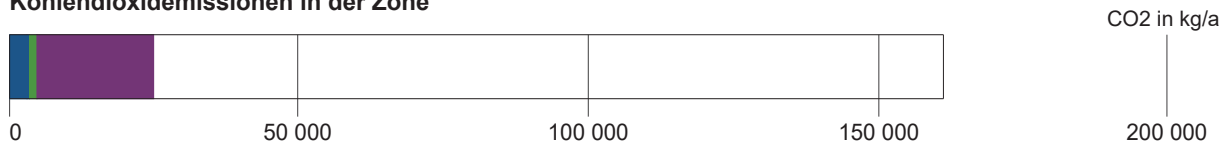

Primärenergie, CO2 in der Zone

		Anteil	PEB kWh/a	CO2 kg/a
RH	Raumheizung Radiatoren RH	100,0		
	Fernwärme Wien (Einzelnachweis)		37 693	2 764
RH	Raumheizung Fußbodenheizung FBH	100,0		
	Fernwärme Wien (Einzelnachweis)		5 108	374
TW	Warmwasser Anlage 1	100,0		
	Fernwärme Wien (Einzelnachweis)		18 775	1 376
SB	Haushaltsstrombedarf	100,0		
	Strom (Liefermix)		145 009	20 194

Hilfsenergie in der Zone

		Anteil	PEB kWh/a	CO2 kg/a
RH	Raumheizung Radiatoren RH	100,0		
	Strom (Liefermix)		910	126
RH	Raumheizung Fußbodenheizung FBH	100,0		
	Strom (Liefermix)		192	26
TW	Warmwasser Anlage 1	100,0		
	Strom (Liefermix)		493	68

Energiebedarf in der Zone		versorgt BGF m ²	Lstg. kW	EB kWh/a
RH	Raumheizung Radiatoren RH	3 040,96	495	125 646
RH	Raumheizung Fußbodenheizung FBH	865,03	160	17 029
TW	Warmwasser Anlage 1	3 906,00		62 583
SB	Haushaltsstrombedarf	3 906,00		88 963

BT Nord, STG 1, Lokal

Nutzprofil: Bürogebäude

Kohlendioxidemissionen in der Zone

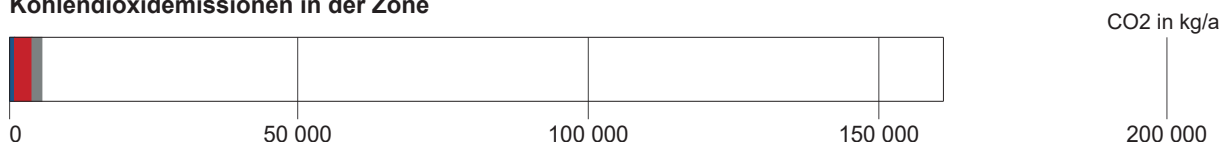

Anlagentechnik des Gesamtgebäudes

GZ 17123 Seebogen G12A (AF)

Primärenergie, CO2 in der Zone		Anteil	PEB kWh/a	CO2 kg/a
■ RH	Raumheizung Radiatoren RH Fernwärme Wien (Einzelnachweis)	100,0	8 526	625
■ TW	Warmwasser Anlage 1 Fernwärme Wien (Einzelnachweis)	100,0	575	42
■ Bel.	Beleuchtung Strom (Liefermix)	97,8	20 748	2 889
■ Bel.	Beleuchtung Photovoltaik	2,1	0	0
■ SB	Betriebsstrombedarf Strom (Liefermix)	93,5	13 059	1 818
■ SB	Betriebsstrombedarf Photovoltaik	6,4	0	0

Hilfsenergie in der Zone		Anteil	PEB kWh/a	CO2 kg/a
■ RH	Raumheizung Radiatoren RH Strom (Liefermix)	93,5	192	26
■ RH	Raumheizung Radiatoren RH Photovoltaik	6,4	0	0
■ TW	Warmwasser Anlage 1 Photovoltaik	6,4	0	0
■ TW	Warmwasser Anlage 1 Strom (Liefermix)	93,5	14	1

Energiebedarf in der Zone		versorgt BGF m ²	Lstg. kW	EB kWh/a
RH	Raumheizung Radiatoren RH	505,00	495	28 422
TW	Warmwasser Anlage 1	505,00		1 916
Bel.	Beleuchtung	505,00		13 008
SB	Betriebsstrombedarf	505,00		8 564

BT Nord, Sportstätte

Nutzprofil: Sportstätten

Kohlendioxidemissionen in der Zone



Primärenergie, CO2 in der Zone		Anteil	PEB kWh/a	CO2 kg/a
■ RH	Raumheizung Radiatoren RH Fernwärme Wien (Einzelnachweis)	100,0	0	0
■ RH	Raumheizung Fußbodenheizung FBH Fernwärme Wien (Einzelnachweis)	100,0	12 402	909
■ TW	Warmwasser Anlage 1 Fernwärme Wien (Einzelnachweis)	100,0	22 852	1 675
■ Bel.	Beleuchtung Strom (Liefermix)	88,5	44 823	6 242
■ Bel.	Beleuchtung Photovoltaik	11,4	0	0

Anlagentechnik des Gesamtgebäudes

GZ 17123 Seebogen G12A (AF)

SB	Betriebsstrombedarf Photovoltaik	34,2	0	0
SB	Betriebsstrombedarf Strom (Liefermix)	65,7	1 124	156

Hilfsenergie in der Zone		Anteil	PEB kWh/a	CO2 kg/a
RH	Raumheizung Radiatoren RH Strom (Liefermix)	65,7	0	0
RH	Raumheizung Radiatoren RH Photovoltaik	34,2	0	0
RH	Raumheizung Fußbodenheizung FBH Strom (Liefermix)	65,7	307	42
RH	Raumheizung Fußbodenheizung FBH Photovoltaik	34,2	0	0
TW	Warmwasser Anlage 1 Strom (Liefermix)	65,7	394	54
TW	Warmwasser Anlage 1 Photovoltaik	34,2	0	0

Energiebedarf in der Zone		versorgt BGF m ²	Lstg. kW	EB kWh/a
RH	Raumheizung Radiatoren RH		495	
RH	Raumheizung Fußbodenheizung FBH	1 024,00	160	41 341
TW	Warmwasser Anlage 1	1 024,00		76 174
Bel.	Beleuchtung	1 024,00		31 047
SB	Betriebsstrombedarf	1 024,00		1 049

Konversionsfaktoren

Konversionsfaktoren zur Ermittlung des PEB (f_{PE}), des nichterneuerbaren Anteils des PEB ($f_{PE,n.ern.}$), des erneuerbaren Anteils des PEB ($f_{PE,ern.}$) sowie des CO₂ (f_{CO_2}).

	f_{PE}	$f_{PE,n.ern.}$	$f_{PE,ern.}$	f_{CO_2} g/kWh
Strom (Liefermix)	1,63	1,02	0,61	227
Photovoltaik	0,00	0,00	0,00	0
Fernwärme Wien (Einzelnachweis)	0,30	0,00	0,30	22

Raumheizung Radiatoren RH

Bereitstellung: RH-Wärmebereitstellung zentral, Defaultwert für Leistung (495,07 kW), Nah-/ Fernwärme oder sonstige Wärmetauscher, Sekundärkreis

Speicherung: kein Speicher

Verteileitungen: Längen pauschal, nicht konditioniert, 3/3 gedämmt, Armaturen gedämmt

Steigleitungen: Längen pauschal proportional, Lage konditioniert, 3/3 gedämmt, Armaturen gedämmt

Anbindeleitungen: Längen pauschal, 2/3 gedämmt, Armaturen ungedämmt

Abgabe: Einzelraumregelung mit Thermostatventilen, Kleinflächige Wärmeabgabe wie Radiatoren, Einzelraumheizer, individuelle Wärmeverbrauchsermittlung, Heizkörper (60 °C / 35 °C), gleitende Betriebsweise

	Verteileitungen	Steigleitungen	Anbindeleitungen
BT Ost, HH- Wohnen	0,00 m	3810,93 m	21876,51 m

Anlagentechnik des Gesamtgebäudes

GZ 17123 Seebogen G12A (AF)

BT Nord, STG 1, Wohnen	0,00 m	4808,42 m	28858,96 m
BT Süd, STG 1, Wohnen	0,00 m	1868,36 m	11878,52 m
BT Süd, Veranstaltung	0,00 m	0,00 m	0,00 m
BT Süd, Buecherein Wien	0,00 m	0,00 m	0,00 m
BT Süd, STG 2, Wohnen	0,00 m	2800,66 m	14804,63 m
BT Ost, Boulderhalle	0,00 m	0,00 m	0,00 m
BT Nord, STG 2, Wohnen	0,00 m	2843,27 m	17802,93 m
BT Nord, STG 1, Lokal	0,00 m	40,39 m	2882,80 m
BT Nord, Sportstätte	0,00 m	0,00 m	0,00 m
unkonditioniert	6866,08 m	0,00 m	

Raumheizung Fußbodenheizung FBH

Bereitstellung: RH-Wärmebereitstellung zentral, Defaultwert für Leistung (160,08 kW), Nah-/ Fernwärme oder sonstige Wärmetauscher, Sekundärkreis

Speicherung: kein Speicher

Verteilleitungen: Längen pauschal, nicht konditioniert, 3/3 gedämmt, Armaturen gedämmt

Steigleitungen: Längen pauschal proportional, Lage konditioniert, 3/3 gedämmt, Armaturen gedämmt

Anbindeleitungen: Längen pauschal, 2/3 gedämmt, Armaturen ungedämmt

Abgabe: Raumthermostat-Zonenregelung mit Zeitsteuerung, Flächenheizung, individuelle Wärmeverbrauchsermittlung, Flächenheizung (40 °C / 30 °C), gleitende Betriebsweise

	Verteilleitungen	Steigleitungen	Anbindeleitungen
BT Nord, STG 1, Wohnen	0,00 m	89,73 m	3814,07 m
BT Ost, HH- Wohnen	0,00 m	82,58 m	2889,06 m
BT Ost, Boulderhalle	0,00 m	1810,96 m	3888,36 m
BT Süd, STG 1, Wohnen	0,00 m	23,23 m	81,33 m
BT Süd, STG 2, Wohnen	0,00 m	32,21 m	1812,76 m
BT Süd, Veranstaltung	0,00 m	19,52 m	68,32 m
BT Süd, Buecherein Wien	0,00 m	42,80 m	1849,80 m
BT Nord, STG 2, Wohnen	0,00 m	69,20 m	2842,21 m
BT Nord, Sportstätte	0,00 m	81,92 m	2886,72 m
unkonditioniert	2872,54 m	0,00 m	

Warmwasser Anlage 1

Bereitstellung: WW- und RH-Wärmebereitstellung kombiniert, Raumheizung Radiatoren RH

Speicherung: indirekt, fernwärmebeheizter Warmwasserspeicher (1994 - ...), Anschlusssteile gedämmt, ohne E-Patrone, Aufstellungsort nicht konditioniert, Nenninhalt, eigene Angabe (Nenninhalt: 6 000 l)

Verteilleitungen: Längen pauschal, nicht konditioniert, 3/3 gedämmt, Armaturen gedämmt

Steigleitungen: Längen pauschal proportional, Lage konditioniert, 3/3 gedämmt, Armaturen gedämmt

Zirkulationsleitung: Ohne Zirkulation

Stichleitung: Längen pauschal, Kunststoff (Stichl.)

Abgabe: Zweigriffarmaturen, individuelle Wärmeverbrauchsermittlung

Anlagentechnik des Gesamtgebäudes

GZ 17123 Seebogen G12A (AF)

	Verteilungen	Steigleitungen	Stichleitungen
BT Ost, HH- Wohnen	0,00 m	1896,76 m	7887,04 m
BT Nord, STG 1, Wohnen	0,00 m	2849,08 m	9896,32 m
BT Süd, STG 1, Wohnen	0,00 m	95,80 m	3883,20 m
BT Süd, Veranstaltung	0,00 m	9,76 m	5,85 m
BT Süd, Buecherein Wien	0,00 m	21,40 m	25,68 m
BT Süd, STG 2, Wohnen	0,00 m	1816,44 m	4865,76 m
BT Ost, Boulderhalle	0,00 m	55,48 m	33,28 m
BT Nord, STG 2, Wohnen	0,00 m	1856,24 m	6824,96 m
BT Nord, STG 1, Lokal	0,00 m	20,20 m	24,24 m
BT Nord, Sportstätte	0,00 m	40,96 m	24,57 m
unkonditioniert	2857,15 m	0,00 m	

Beleuchtung

Berechnung mit Benchmark-Werten

	Fläche	Benchmark
BT Ost, HH- Wohnen	49819,00 m ²	0,00 kWh/m ² a
BT Nord, STG 1, Wohnen	62827,00 m ²	0,00 kWh/m ² a
BT Ost, Boulderhalle	13887,00 m ²	30,32 kWh/m ² a
BT Süd, Veranstaltung	2844,00 m ²	21,68 kWh/m ² a
BT Süd, STG 1, Wohnen	23895,00 m ²	0,00 kWh/m ² a
BT Süd, STG 2, Wohnen	29811,00 m ²	0,00 kWh/m ² a
BT Süd, Buecherein Wien	5835,00 m ²	56,48 kWh/m ² a
BT Nord, STG 2, Wohnen	39806,00 m ²	0,00 kWh/m ² a
BT Nord, STG 1, Lokal	5805,00 m ²	25,76 kWh/m ² a
BT Nord, Sportstätte	10824,00 m ²	30,32 kWh/m ² a

BT OST Wohnen

Kollektor: Erträge werden beim EAW berücksichtigt: BT Ost, Wohnen, Aperturfläche: 26,53 m², Spitzenleistung: 3,98 kW,

mittlerer Wirkungsgrad: η PVM = 0,15 - monokristallines Silicium,

mittlerer Systemleistungsfaktor: f PVA = 0,76 - unbelüftete PV-Module,

Geländewinkel 10°, Orientierung des Kollektors Süd, Neigungswinkel 30°, kein Stromspeicher

BT OST Boulder

Kollektor: Erträge werden beim EAW berücksichtigt: BT Ost, Boulderhalle, Aperturfläche: 92,47 m², Spitzenleistung: 13,87 kW,

mittlerer Wirkungsgrad: η PVM = 0,15 - monokristallines Silicium,

mittlerer Systemleistungsfaktor: f PVA = 0,76 - unbelüftete PV-Module,

Geländewinkel 10°, Orientierung des Kollektors Süd, Neigungswinkel 30°, kein Stromspeicher

BT SÜD S1 Wohnen

Kollektor: Erträge werden beim EAW berücksichtigt: BT Süd, STG1, Wohnen, Aperturfläche: 16,73 m², Spitzenleistung: 2,51 kW,
mittlerer Wirkungsgrad: η PVM = 0,15 - monokristallines Silicium,
mittlerer Systemleistungsfaktor: f PVA = 0,76 - unbelüftete PV-Module,
Geländewinkel 10°, Orientierung des Kollektors Süd, Neigungswinkel 30°, kein Stromspeicher

BT SÜD S2 Wohnen

Kollektor: Erträge werden beim EAW berücksichtigt: BT Süd, STG2, Wohnen, Aperturfläche: 19,27 m², Spitzenleistung: 2,89 kW,
mittlerer Wirkungsgrad: η PVM = 0,15 - monokristallines Silicium,
mittlerer Systemleistungsfaktor: f PVA = 0,76 - unbelüftete PV-Module,
Geländewinkel 10°, Orientierung des Kollektors Süd, Neigungswinkel 30°, kein Stromspeicher

BT SÜD Veranstaltung

Kollektor: Erträge werden beim EAW berücksichtigt: BT Süd Veranstaltung, Aperturfläche: 3,00 m², Spitzenleistung: 0,45 kW,
mittlerer Wirkungsgrad: η PVM = 0,15 - monokristallines Silicium,
mittlerer Systemleistungsfaktor: f PVA = 0,76 - unbelüftete PV-Module,
Geländewinkel 10°, Orientierung des Kollektors Süd, Neigungswinkel 30°, kein Stromspeicher

BT SÜD Bücherei

Kollektor: Erträge werden beim EAW berücksichtigt: BT Süd Buecherein Wien, Aperturfläche: 6,60 m², Spitzenleistung: 0,99 kW,
mittlerer Wirkungsgrad: η PVM = 0,15 - monokristallines Silicium,
mittlerer Systemleistungsfaktor: f PVA = 0,76 - unbelüftete PV-Module,
Geländewinkel 10°, Orientierung des Kollektors Süd, Neigungswinkel 30°, kein Stromspeicher

BT NORD S1 Wohnen

Kollektor: Erträge werden beim EAW berücksichtigt: BT Nord, STG1, Wohnen, Aperturfläche: 30,67 m², Spitzenleistung: 4,60 kW,
mittlerer Wirkungsgrad: η PVM = 0,15 - monokristallines Silicium,
mittlerer Systemleistungsfaktor: f PVA = 0,76 - unbelüftete PV-Module,
Geländewinkel 10°, Orientierung des Kollektors Süd, Neigungswinkel 30°, kein Stromspeicher

BT NORD S2 Wohnen

Kollektor: Erträge werden beim EAW berücksichtigt: BT Nord, STG1, Wohnen, Aperturfläche: 24,20 m², Spitzenleistung: 3,63 kW,
mittlerer Wirkungsgrad: η PVM = 0,15 - monokristallines Silicium,
mittlerer Systemleistungsfaktor: f PVA = 0,76 - unbelüftete PV-Module,
Geländewinkel 10°, Orientierung des Kollektors Süd, Neigungswinkel 30°, kein Stromspeicher

BT NORD S1 Lokal

Kollektor: Erträge werden beim EAW berücksichtigt: BT Nord, STG1, Lokal, Aperturfläche: 6,13 m², Spitzenleistung: 0,92 kW,
mittlerer Wirkungsgrad: $\eta_{PVM} = 0,15$ - monokristallines Silicium,
mittlerer Systemleistungsfaktor: $f_{PVA} = 0,76$ - unbelüftete PV-Module,
Geländewinkel 10°, Orientierung des Kollektors Süd, Neigungswinkel 30°, kein Stromspeicher

BT NORD Sportstätte

Kollektor: Erträge werden beim EAW berücksichtigt: BT Nord Sporthaus, Aperturfläche: 68,27 m²,
Spitzenleistung: 10,24 kW,
mittlerer Wirkungsgrad: $\eta_{PVM} = 0,15$ - monokristallines Silicium,
mittlerer Systemleistungsfaktor: $f_{PVA} = 0,76$ - unbelüftete PV-Module,
Geländewinkel 10°, Orientierung des Kollektors Süd, Neigungswinkel 30°, kein Stromspeicher